



MOGEPH
СТАЙЛ

КОМПЛЕКТУЮЩИЕ ДЛЯ МЕБЕЛИ

МИНИ-КАТАЛОГ
2022

ОГЛАВЛЕНИЕ

● АМОТИЗАТОРЫ, ДЕМПФЕРЫ, МАГНИТЫ	
Амортизаторы и толкатели	5
Демпферы	5
Магнитные защелки	5
● ВЕНТИЛЯЦИОННЫЕ РЕШЕТКИ	
Вентиляционные решетки	6
● ВСТРАИВАЕМАЯ ТЕХНИКА	
Черный комплект Kuppersberg	7
Белый комплект Kuppersberg	8
Черный комплект Körting	9
Черный комплект Candy	10
Черный комплект LEX	11
● ВЫДВИЖНЫЕ ЯЩИКИ	
Выдвижная система SkyBox	13
Метабоксы	14
● ВЫКАТНЫЕ МЕХАНИЗМЫ	
Корзины выкатные	16
Механизм-пенал	16
Механизмы «Волшебные углы»	17
Механизмы в базу 150 мм	17
Механизмы в базу 200 мм	19
Механизмы в базу 300 мм	20
Механизмы в базу 400 мм	20
Механизмы в базу 450 мм	21
Механизмы в базу 800 - 900 мм под мойку	21
● СУШИЛКИ	
Сушилки для посуды в верхнюю базу	22
Сушилки для посуды в нижнюю базу	23
● ЗАГЛУШКИ	
Заглушки самоклеящиеся D=14 и 18 мм	24
заглушки пластмассовые	24
Заглушки для проводки D=60 мм	24
Заглушки технологические D=5 мм, 10 мм	24
● КРЕПЕЖ	
Саморезы	26
Уголки металлические	26
Уголки металлические с пластиковой накладкой	27
Уголки пластиковые	27
Эксцентриковая стяжка	28
Евровинты (Configmat)	28
Стяжка	29
Крепеж	29
● КРОМОЧНЫЕ МАТЕРИАЛЫ, КЛЕЙ	
Кромка ПВХ	30
Клей	31
● МЕХАНИЗМЫ ТРАНСФОРМАЦИИ	
Механизмы для раздвижных столов	32
Механизмы трансформации шкаф-кровать	33
● НАПРАВЛЯЮЩИЕ	
Направляющие шариковые	35
Направляющие шариковые скрытого монтажа	36
Направляющие роликовые	37
● ОПОРЫ ДЛЯ МЕБЕЛИ	
Опоры для стола H=400-1100 мм	38
Ножки Валмакс	39
Опоры декоративные	40
Опоры колесные, ролики	40
Опоры накладные пластиковые	42
Опоры регулируемые	43
Опоры регулируемые кухонные	43
Подпятники пластмассовые	44
Подпятники войлочные	44
Подстоля декоративные	44
● ОРГАНИЗАЦИИ ДЛЯ СТОЛОВЫХ ПРИБОРОВ	
Организации для столовых приборов	45
● ПЕТЛИ	
Петли FS	47
Петли LS	48
Петли Astil	49
Петли рояльные, карточные, ломберные	50
Сводная таблица мебельных петель	51
● ПЛИНТУС	
Плинтус RENAУ, Германия	52
Плинтус, Россия	52
Плинтус THERMOPLAST AP 120	53
Плинтус THERMOPLAST AP 740/860	53
Плинтус THERMOPLAST AP 630	54
Лента уплотнительная AP 632	54
Плинтус алюминиевый РИО	54
Плинтус алюминиевый КВАДРО	54
● ПОДЪЕМНЫЕ МЕХАНИЗМЫ	
Подъемные механизмы	56
● ПОЛКОДЕРЖАТЕЛИ	
Консоли MOD1	57
Менсолдержатели декоративные EDSON	57
Навесы	58
Полкодержатели ВАЛМАКС	59
Полкодержатели врезные, зеркалодержатели	60
Полкодержатели для стекла	60
Полкодержатели для стекла и зеркал ЛИНКОС	61
Полкодержатели с декоративной накладкой	62
Полкодержатели скрытого крепления	62
Полкодержатели ТУКАН	63
Полкодержатели "Лофт"	63
● ПРОИЗВОДСТВО MODERN PRO	
Производственные услуги	64
● ПРОФИЛЬ АЛЮМИНИЕВЫЙ	
Профиль алюминиевый РОСЛА	66
● РЕСТАВРАЦИОННЫЕ МАТЕРИАЛЫ	
Мебельный воск, жидкая кожа, карандаши и маркеры мебельные	67
● СИСТЕМЫ ОСВЕЩЕНИЯ	
Светодиодные светильники	69
Светодиодные ленты	70
Профиль для светодиодных лент	71
Блоки питания для LED	72
Провода, выключатели, розетки	73
Встраиваемые модули розеток	77
● СТОЛЕШНИЦЫ, ПЛАНКИ, ПРОФИЛЬ ДЛЯ СТЕНОВЫХ ПАНЕЛЕЙ	
Планки для столешниц	78
Профиль для стеновых панелей	79
Столешницы СКИФ	80
Столешницы МАКМАРТ	81
Столешницы EGGER	82
● ТРУБЫ	
Трубы и крепления	83
● ФАСАДЫ	
Фасады Stärk	85
● ЦОКОЛЬ	
Цоколь РОССИЯ	87
Цоколь RENAУ	87
● ШКАФЫ-КУПЕ	
Комплекующие для шкафов-купе CITY LINE	88

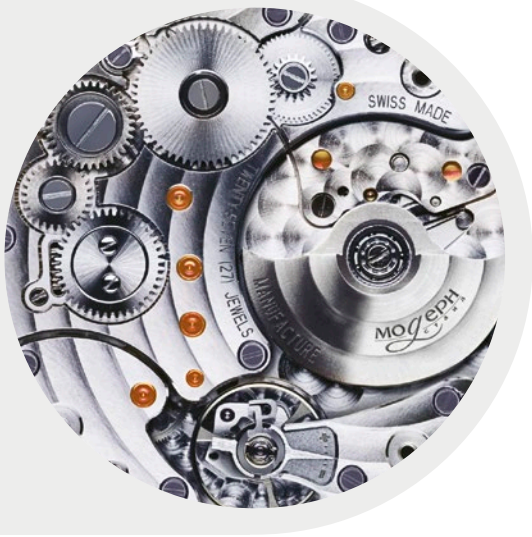

Оптимально.
Надёжно.
Легко!



дизайн и верстка
каталога
Владимир Матвеев



редакторы
Ирина Фёдорова
Александра Клещерева
Светлана Федотова
Алина Грачёва
Мария Шереметьева



технический
консультант
Виктор Марковский



АМОРТИЗАТОРЫ И ТОЛКАТЕЛИ

Light
Style



Амортизатор для плавного закрывания двери с крестообразным держателем LS

артикул	цвет
22009	белый
22005	серый

Амортизатор для плавного закрывания двери с прямоугольным держателем

артикул	цвет
22599	белый
22591	серый



Толкатель PUSH LATCH с крестообразной ответной планкой

артикул	цвет
21581	хром



Толкатель PUSH LATCH с прямой ответной планкой

артикул	цвет
21580	хром



Толкатель Push to open с надувковым окончанием GTV

артикул	цвет
22505	серый



Амортизатор самооткрывающийся с защелкой GTV

артикул	цвет
22230	белый

FS
Forest Style



Толкатель Push to open с магнитным окончанием FS

артикул	цвет
187250	металлик

FS
Forest Style



Толкатель Push to open с магнитным окончанием FS

артикул	цвет
22259	серый

ДЕМПФЕРЫ



Демпфер врезной

артикул	размер мм
22514	9x2



Демпфер самоклеящийся

артикул	размер мм	лист, шт
22007	9x2	50
22260	10x1,5	50
22011	10x1,5	100

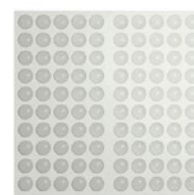

Демпфер самоклеящийся

артикул	размер мм	лист, шт
22268	10x3	50

МАГНИТНЫЕ ЗАЩЕЛКИ

Light
Style



Магнит мебельный одинарный LS

артикул	цвет
21570	белый
21571	темно-коричневый



Магнит мебельный одинарный большой

артикул	цвет
21572	белый

синим шрифтом обозначены заказные позиции



● ВЕНТИЛЯЦИОННЫЕ РЕШЕТКИ



Вентиляционная решетка

артикул	размер	цвет	торг. марка
21436	480x60	серый	GTV
211718	480x80	алюминий	SETE



Вентиляционная решетка

артикул	размер	цвет	торг. марка
21421	480x60	белый	GTV
217816	480x80	черный	GTV
214582	484x60	белый	SETE



Вентиляционная решетка

артикул	размер	цвет	торг. марка
21408	480x60	черный	GTV

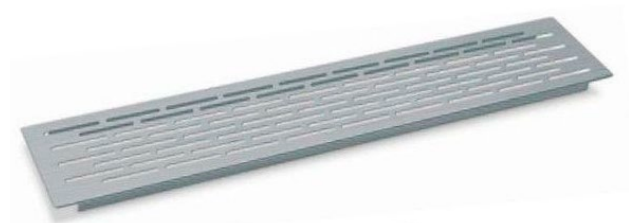

Вентиляционная решетка

артикул	размер	цвет	торг. марка
21437	480x80	алюминий	GTV



Вентиляционная решетка

артикул	размер	цвет	торг. марка
21435	480x80	белый	GTV



Электрический духовой шкаф

артикул	модель
859293	HO 656 T

5 режимов, утапливаемые переключатели, multifunctionальный таймер, легкоочищаемая эмаль Easy Clean, хромированные направляющие для противней, съемная дверца с тройным стеклом, объем 65 л

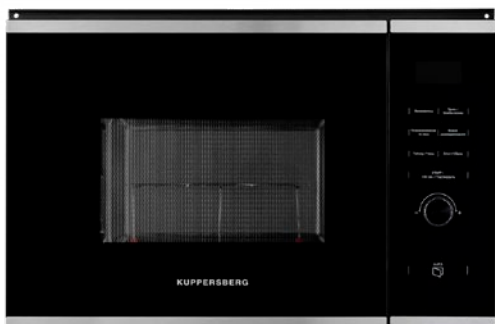

Встраиваемая микроволновая печь

артикул	модель
857778	HMW 650 BX

электронное управление, мощность микроволновой печи 900 Вт, мощность кварцевого гриля 1000 Вт, 5 уровней мощности, кварцевый гриль, функция автоматического размораживания, функция ручного размораживания, таймер, часы, внутренняя поверхность из нержавеющей стали, быстрый старт, объем микроволновой печи: 25л, цвет: чёрный / стеклянный фасад



Индукционная варочная поверхность

артикул	модель
852990	ICS 608

ширина 60 см, 2 зоны 1,5 кВт(BOOSTER 2 кВт), 2 зоны 2 кВт(BOOSTER 3 кВт), электронное сенсорное управление + слайдер, 9 уровней мощности



Электрическая варочная поверхность

артикул	модель
85893	ECO 601

ширина 60 см, 4 зоны ускоренного нагрева HI-Light, сенсорное управление, 9 уровней мощности, автоотключение, защита от детей, индикаторы остаточного тепла, Таймер, Stop & Go



Газовая варочная поверхность

артикул	модель
86886	TG 69 B

закаленное стекло, ширина 60 см, 4 газовые конфорки, 1 конфорка повышенной мощности, автоподжиг, газ-контроль, чугунные решетки

KUPPERSBERG



● **БЕЛЫЙ КОМПЛЕКТ KUPPERSBERG**

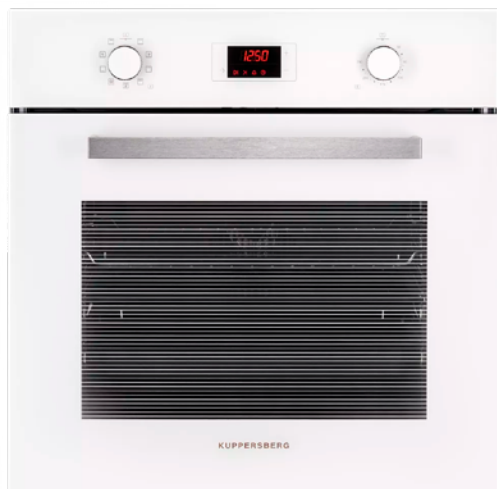

Электрический духовой шкаф

артикул	модель
851681	SB 691 W

9 режимов, сенсорный программатор, цифровой дисплей, поворотные переключатели, multifunctional таймер, макси-гриль, турбо режим, каталитическая система очистки, легкоочищающаяся эмаль Crystal Clean, 2-х уровневые телескоп-направляющие для противней, съемная дверца с двойным стеклом, объем 56 литров, цвет белый

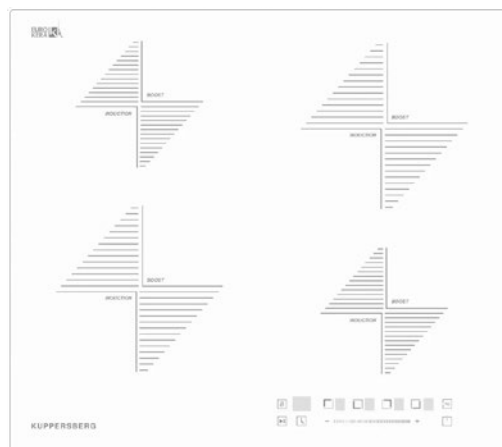

Индукционная варочная поверхность

артикул	модель
858454	ICS 604 W

поверхность стеклокерамическая, ширина 60 см, 2 зоны 1,5 кВт (BOOSTER 2 кВт), 2 зоны 2 кВт (BOOSTER 3 кВт), электронное сенсорное управление + слайдер, 5 цифровых дисплеев, 9 уровней мощности, автоматическое отключение, автоматика закипания, защита от детей/блокировка панели управления, индикаторы остаточного тепла, Таймер, Stop & Go, цвет белый/прямой край



Встраиваемая микроволновая печь

артикул	модель
85544	HMW 393 W

электронное управление, 14 автоматических программ, функция запоминания для 3 режимов, 5 уровней мощности, функция автоматической и ручной разморозки, таймер на 90 минут, камера из нержавеющей стали, блокировка от детей, объем 22 литра, цвет: белый / полностью стеклянный фасад



Газовая варочная поверхность

артикул	модель
85869	TG 69 W

закаленное стекло, ширина 60 см, 4 газовые конфорки, 1 конфорка повышенной мощности, автоподжиг, газ-контроль, чугунные решетки, цвет белый / передний край скошенный

KUPPERSBERG



Электрический духовой шкаф

артикул	модель
935729	OKB 670 EN

Духовой шкаф с сенсорным электронным управлением TouchControl, LED дисплей, панель управления - стекло, 7 режимов нагрева, объем духовки 71 л, утапливаемые переключатели, двухслойное остекление, спец. функция очистки Steam cleaning, автоматическое отключение, в комплекте: глубокий противень, хромированная решетка, цвет: черный



Встраиваемая микроволновая печь

артикул	модель
95087	KMI 825 TGN

Встраиваемая микроволновая печь с грилем, сенсорное управление TOUCH CONTROL, LED дисплей Cold White, объем печи: 25 л, функция гриля, 8 автоматических программ, функции разморозки по весу и по времени, цвет - черное стекло, ниша встраивания (ВхШхГ), 380x600x450 мм

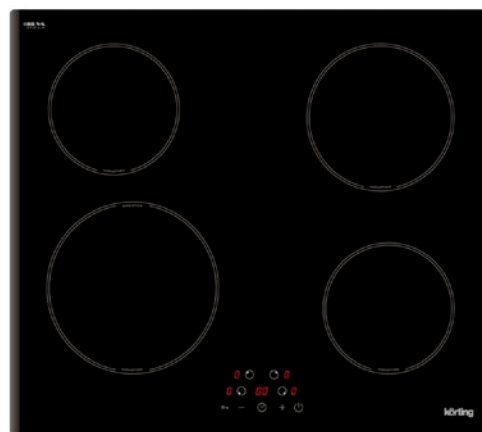

Индукционная варочная поверхность

артикул	модель
944148	HI 64013 B

60 см, сенсорное управление, 4 индукционные зоны приготовления, LED индикация для каждой зоны, Таймер, Автоматическое отключение, Индикация остаточного тепла, Booster для 1 зоны



Электрическая варочная поверхность

артикул	модель
94323	HK 62001 B

ширина 60 см, сенсорное управление Touch, 4 зоны нагрева, таймер, цифровая индикация режимов нагрева, индикация остаточного тепла, автоматическое отключение



Газовая варочная поверхность

артикул	модель
931914	HGG 6805 CN

ширина 60 см, 4 высокоэффективные конфорки, автоматический электроподжиг, газ-контроль каждой конфорки, передние металлические переключатели, чугунные решетки для посуды



● ЧЕРНЫЙ КОМПЛЕКТ CANDY



Электрический духовой шкаф

артикул	модель
983015	FCP 502 N/E

Многофункциональный духовой шкаф 60 см. Дизайн: POP EVO. Цвет: черный. 5 режимов. Звуковой таймер. Эмаль класса А. Сплошное стекло дверки. 2 стекла. 1 противень 35 мм, 2 решетки. Объем 65 литров. Класс энергопотребления А-20%. Мощность подключения 2,1 кВт.



Встраиваемая микроволновая печь

артикул	модель
980254	MIC 20 GDFN

В нишу высотой 38 см. Встраиваемая микроволновая печь с грилем. 10 автоматических режимов. Авторазморозка. Блокировка управления. "Быстрый старт". Микроволна: 5 уровней, 800 Вт. Гриль: ТЭН, 1000 Вт. Объем 20 литров. Поворотный стол 25 см. Подставка для гриля. Цвет: черный. Интегрированная рамка для встраивания.

CANDY

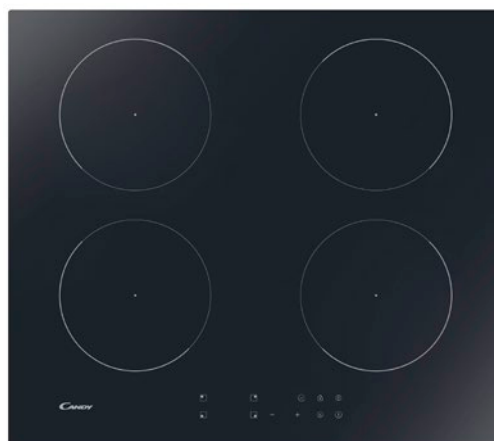

Индукционная варочная поверхность

артикул	модель
986894	CI642CTT

4 индукционных зоны нагрева. Управление: сенсорное. Режим "Пауза". Booster. Таймер (мульти). Блокировка управления. Индикация остаточного тепла. 9 ступеней нагрева. 10 уровней безопасности



Электрическая варочная поверхность

артикул	модель
988516	CH64CCB

4 hi light зоны нагрева. "Автоматика закипания". Индикация остаточного тепла. 10 ступеней нагрева. 5 уровней безопасности.



Газовая варочная поверхность

артикул	модель
989218	CHG6LB

Газ-контроль. Автоматический электроподжиг. 4 конфорки: быстрая, 2-е полубыстрые и вспомогательная. 2 чугунных решетки. Цельноштампованная поверхность.



Электрический духовой шкаф

артикул	модель
7737	EDM 070 BL

Электрический духовой шкаф. Механические ручки, объем 60 л, таймер, 7 функций (конвекция, традиционный, нижний нагрев, турбо гриль, турбо гриль с конвекцией, подсветка, размораживание), тройное остекление дверцы, традиционная очистка, в комплекте 1 решетка и 1 противень



Встраиваемая микроволновая печь

артикул	модель
9923	BIMO 20.01 BLACK

Тип установки: встраиваемый, отделка: стекло, управление: сенсорное, объем: 20 л, количество уровней мощности: 5, мощность гриля: 800 Вт, мощность микроволн: 700 Вт, диаметр тарелки: 245 мм, особенности: таймер, дисплей, блокировка управления, звуковой сигнал, комплектация: вращающаяся платформа, стеклянная тарелка, решетка для гриля

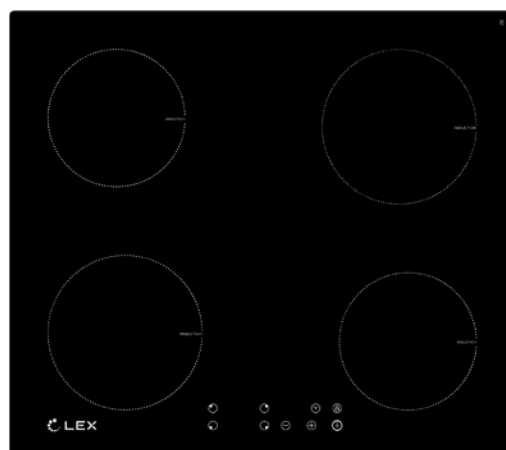

Индукционная варочная поверхность

артикул	модель
7740	EVI 640-1 BL

Сенсорное управление, таймер, кнопка блокировки панели, индикатор остаточного тепла, защита от перегрева, датчик распознавания наличия посуды, отключение при выкипании, функция Stop&Go, мощность 6400 Вт

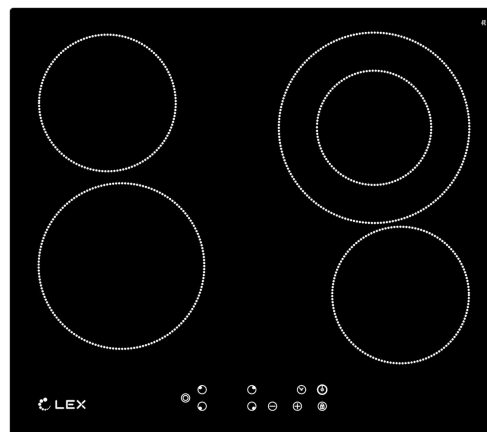

Электрическая варочная поверхность

артикул	модель
8692	EVN 641 BL

Сенсорное управление, таймер, кнопка блокировки панели, индикатор остаточного тепла, защита от перегрева, отключение при выкипании, 1 зона расширения, мощность 6400 Вт



Газовая варочная поверхность

артикул	модель
7744	GVG 640-1 BL

Механическое управление, чугунные решетки, газ контроль, электроподжиг. Мощность конфорок: 1 x 3500 Вт, 2 x 1750 Вт, 1 x 1000 Вт (макс. мощность 8000 Вт)

SkyBOX



Полное выдвигание
без провисания



Встроенный
доводчик



высота боковин
84 мм



глубина
400/450/500 мм



>100 000 циклов!
>15 лет службы!



Нагрузка
до 40 кг

ВЫДВИЖНЫЕ ЯЩИКИ SKYBOX FS

- Модульная конструкция позволяет использовать минимум материалов для сборки ящика, а также обеспечивает быстрый и точный монтаж
- Элегантность линий и сдержанные цвета выгодно подчеркнут дизайн вашей мебели
- Система изготовлена из высококачественных материалов. Использование высокопрочных пластиков, нержавеющей стали и износостойкая покраска гарантируют безупречную работу механизма и долгий срок службы
- Плавное доведение и амортизация. Мягкий, равномерный и бесшумный ход, благодаря использованию высококачественных шариковых направляющих с гидравлическим доводчиком
- Встроенные направляющие предоставляют возможность полного выдвигания при отсутствии провисания





SkyBOX

Комплект ящика SkyBox FS

артикул	размер, мм	цвет
28520	84x400	белый
28524		серый
28521	84x450	белый
28525		серый
28522	84x500	белый
28523		серый



Передняя панель внутреннего ящика SkyBox FS

артикул	размер, мм	цвет
28532	84x1200	белый
28533		серый



Держатель передней панели внутреннего ящика

артикул	высота, мм	цвет
28535	84	белый
28534		серый



Фиксатор внутреннего ящика

артикул	размер, мм	цвет
282019	универсальный	белый
282020		серый



ВЫДВИЖНАЯ СИСТЕМА SKYBOX



Комплект рейлингов SkyBox FS

артикул	длина, мм	цвет
28526	400	белый
28530		серый
28527	450	белый
28531		серый
28528	500	белый
28529		серый



Держатель рейлинга к задней стенке SkyBox FS

артикул	размер, мм	цвет
28536	универсальный	белый
28537		серый

МЕТАБОКСЫ



Метабокс

артикул	размер, мм	цвет
27861	86x250	белый
27858	86x350	
27855	86x400	
27854	86x450	
27857	86x500	
27862	150x350	
27852	150x400	
27853	150x450	
27856	150x500	



Ограждение (комплект 2 шт)

артикул	размер, мм	цвет
27052	350	белый
27054	400	
27056	450	
27060	500	



В данном каталоге мы предлагаем вам актуальную линейку высококачественного сетчатого наполнения для кухни **DENTRO**. Сетчатое наполнение для кухни **DENTRO** – это правильный выбор при организации кухонного пространства.

Сушилки для посуды в верхнюю и нижнюю базы бутылочницы, угловые механизмы, выдвижные пеналы - ассортимент бренда **DENTRO** позволят грамотно организовать хранение на кухне и удовлетворит самые высокие требования к качеству и функциональности.

Многослойное хромированное покрытие обеспечивает изделиям надежную защиту от воздействия внешних разрушающих факторов, таких как вода, моющие и другие бытовые средства.

Высокие нагрузки на выдвижные корзины подтверждены предварительным тестированием продукции на производстве.





МЕХАНИЗМЫ ВЫКАТНЫЕ

МОДЕРН
СТАИЛ

КОРЗИНЫ ВЫКАТНЫЕ

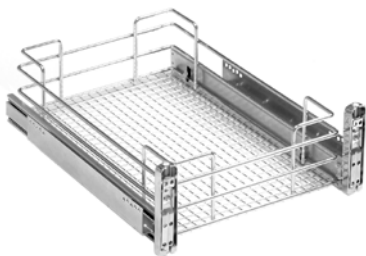

Корзина полновыкатная
(с доводчиком, фасадное крепление 086)

артикул	база	цвет / материал	размер, мм	торг. марка
22054	400	хром	368x480x140	Kalibra

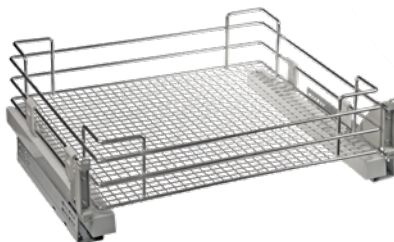

Корзина полновыкатная
плавное закрывание, фасадное крепление
(адаптировано к рамочным фасадам)

артикул	база	цвет / материал	размер, мм	торг. марка
22911	450	хром	418x470x170	Kalibra
22953	500	хром	468x470x170	Kalibra



Корзина полновыкатная
(плавное закрывание, фасадное крепление)

артикул	база	цвет / материал	размер, мм	торг. марка
22765DT	600	нерж.	568x480x140	Dentro
22767DT	900	сталь	868x480x140	

МЕХАНИЗМ-ПЕНАЛ



Пенал выкатной шестиярусный в базу 300 мм
(плавное закрывание, фасадное крепление в комплекте)

артикул	база	цвет / материал	размер, мм	торг. марка
22516DT	300	хром	240x450x (1850-2200) мм	Dentro
23519	300	серый		Dentro



Пенал выкатной шестиярусный в базу 400 мм
(плавное закрывание, фасадное крепление в комплекте)

артикул	база	цвет / материал	размер, мм	торг. марка
22517DT	400	хром	350x500x (1850-2200) мм	Dentro



СИНИМ шрифтом обозначены заказные позиции



Механизм выдвижной «Волшебный угол»
(с доводчиком)

артикул	размер, мм	цвет / материал	тип / выкат	торг. марка
220904	900x600	хром	левый / полный	Lemax
220905	x500			



Механизм выдвижной «Волшебный угол»
(плавное закрывание, сплошное дно - ламинированная ДСП)

артикул	база, мм	цвет / материал	тип / выкат	торг. марка
22902DT	900-1000	хром	левый	Dentro
22903DT			правый	



Механизм выдвижной «Волшебный угол»
(плавное закрывание, сплошное дно - ламинированная ДСП)

артикул	база, мм	цвет / материал	тип / выкат	торг. марка
22762DT	900-1000	хром	левый	Dentro
22763DT			правый	



Механизм выдвижной «Волшебный угол»
(плавное закрывание, сплошное дно - ламинированная ДСП)

артикул	база, мм	цвет / материал	тип / выкат	торг. марка
220907	900-1000	серый	левый	Dentro
220908			правый	



Корзина выкатная М15 ЭКО
(боковое крепление)



артикул	база	цвет / материал	размер, мм	торг. марка
220105	150	хром	110x440x470	Dentro



Корзина выкатная М15 ЭКО (боковое крепление скоба, направляющие 45мм с доводчиком)

артикул	база	цвет / материал	размер, мм	торг. марка
220106	150	хром	110x460x470	Dentro



Корзина выкатная М15 ЭКО
(донное крепление)



артикул	база	цвет / материал	размер, мм	торг. марка
22431	150	хром	105x390x525	Dentro

МЕХАНИЗМЫ ВЫКАТНЫЕ В БАЗУ 150ММ



Корзина выкатная М15,
(мягкий ход с доводчиком, боковое крепл. правое)

артикул	база	цвет / материал	размер, мм	торг. марка
256892	150	хром	100x480x530	Kalibra



Корзина выкатная М15 в верхнюю базу,
(плавное закр., боковое кр., направляющие Hettich)

артикул	база	цвет / материал	размер, мм	торг. марка
227891	150	хром лев. кр.	125x250x580	Россия
227892	150	хром прав. кр.	125x250x580	Россия



Корзина выкатная М15, (боковое крепление левое, плавное закрыв., направляющие Hettich)

артикул	база	цвет / материал	размер, мм	торг. марка
223812	150	хром	125x250x580	Россия

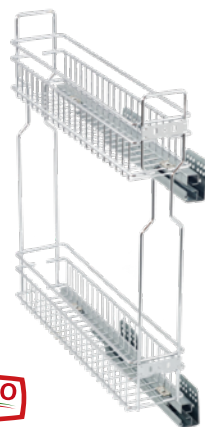

Корзина выкатная М15,
(боковое крепление, плавное закрытие)

артикул	база	цвет / материал	размер, мм	торг. марка
220999	150	хром/левое	110x450x470	Dentro
220992		хром/правое		



Корзина выкатная М15,
(боковое крепление, плавное закрытие)

артикул	база	цвет / материал	размер, мм	торг. марка
220998	150	хром/левое	110x450x470	Dentro
220994		хром/правое		



Корзина выкатная М15,
(боковое крепление правое, плавное закрытие)

артикул	база	цвет	размер, мм	торг. марка
22968	150	хром	100x300x530	Kalibra
22314			100x480x530	



Корзина выкатная М15 (боковое крепление, плавное закрытие, сплошное дно - ламинированная ДСП)

артикул	база	цвет / материал	размер, мм	торг. марка
22995DT	150 лев. креп.	хром	102x486x429	Dentro
22764DT	150 прав. креп.			

СИНИМ шрифтом обозначены заказные позиции



Корзина выкатная ЭКО M20
(боковое крепление)



артикул	база	цвет / материал	размер, мм	торг. марка
22092	200	хром	150x470x430	Dentro



Корзина выкатная M20 ЭКО
(боковое крепление, напр. 35мм)



артикул	база	цвет / материал	размер, мм	торг. марка
220107	200	хром	145x440x470	Dentro
220108		хром	145x440x470	



Корзина выкатная M20
(донное крепление)



артикул	база	цвет / материал	размер, мм	торг. марка
22244	200	хром	157x440x470	Dentro
22432		хром	157x385x470	



Корзина выкатная M20
(боковое крепление рама)



артикул	база	цвет / материал	размер, мм	торг. марка
220970	200	хром	145x400x460	Dentro
220968	200	хром	150x470x570	Kalibra (с доводчиком)

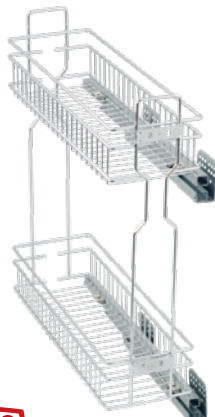

Корзина выкатная M20
(боковое крепление, с доводчиком)

артикул	база	цвет / материал	размер, мм	торг. марка
221000	200	хром/левое	160x450x470	Dentro
220993	200	хром/правое		



Корзина выкатная M20
(боковое крепление, плавное закрытие)

артикул	база	цвет / материал	размер, мм	торг. марка
221001	200	хром/левое	160x450x470	Dentro
220995	200	хром/правое		



Корзина выкатная M20
(боковое крепление правое, плавное закрытие)

артикул	база	цвет / материал	размер, мм	торг. марка
22776	200	хром	140x480x590	Kalibra



Корзина выкатная M20
(донное крепление, плавное закрытие)



артикул	база	цвет / материал	размер, мм	торг. марка
22768DT	200	нерж. сталь	150x476x425	Dentro

СИНИМ шрифтом обозначены заказные позиции

Собственные инновационные разработки компании Модерн Стайл позволяют совершенствовать уже существующие продукты и вводить новые линейки в соответствии с требованиями потребителей.

Выкатные (выдвижные) корзины - прекрасная альтернатива ящикам с обычным дном из ДСП. Преимуществом данных механизмов является то, что они выполнены полностью из нержавеющей стали, а значит, выдерживают контакты с влажной средой.



МЕХАНИЗМЫ ВЫКАТНЫЕ В БАЗУ 300ММ



Корзина выкатная М30
(боковое крепление диагональное, плавное закрытие)



артикул	база	цвет / материал	размер, мм	торг. марка
220971	300	хром	260-268x446x526	Dentro



Корзина выкатная М30
(боковое крепление)



артикул	база	цвет / материал	размер, мм	торг. марка
22098	300	хром	245x475x450	Dentro



Корзина выкатная М30
(боковое крепление рама)



артикул	база	цвет / материал	размер, мм	торг. марка
22096	300	хром	240x470x570	Dentro

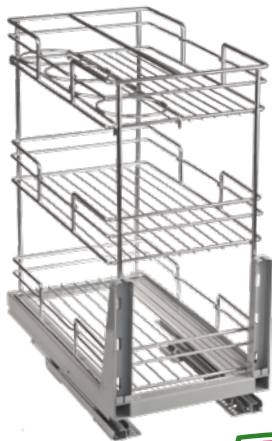

Корзина выкатная М30
(донное крепление, плавное закрытие, 3 уровня)



артикул	база	цвет / материал	размер, мм	торг. марка
220972	300	хром	444x250x532	Dentro



Корзина выкатная М30
(донное крепление, плавное закрытие)

артикул	база	цвет / материал	размер, мм	торг. марка
22834	300	хром	262x450x517	Kalibra

МЕХАНИЗМЫ ВЫКАТНЫЕ В БАЗУ 400ММ



Корзина выкатная М40
(донное крепление)



артикул	база	цвет / материал	размер, мм	торг. марка
22324	400	хром	360x455x535	Dentro



Корзина выкатная М40 (боковое диаг. крепление, плавное закрытие Hettich)

артикул	база	цвет / материал	размер, мм	торг. марка
227893	400	хром	360x526x450	Россия



Корзина выкатная М40
(донное крепление, плавное закрытие)

артикул	база	цвет / материал	размер, мм	торг. марка
22835	400	хром	362x450x517	Kalibra

СИНИМ шрифтом обозначены заказные позиции



МЕХАНИЗМЫ ВЫКАТНЫЕ В БАЗУ 450ММ



Корзина выкатная М45 (боковое диаг. крепление, плавное закрывание Hettich)

артикул	база	цвет / материал	размер, мм	торг. марка
227897	450	хром	390x526x450	Россия

Многослойное хромированное покрытие обеспечивает изделиям надежную защиту от воздействия внешних разрушающих факторов, таких как вода, моющие и другие бытовые средства.

Высокие нагрузки на выдвигаемые корзины подтверждены предварительным тестированием продукции на производстве.

МЕХАНИЗМЫ ВЫКАТНЫЕ В БАЗУ 800 - 900 ММ ПОД МОЙКУ

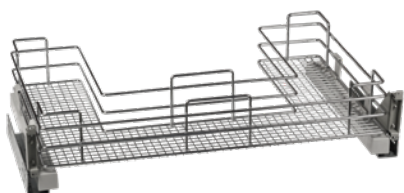

Корзина под мойку (с фасадным креплением, плавное закрывание)

артикул	база	цвет / материал	размер, мм	торг. марка
22685	800	хром	768x470x170	Kalibra



Корзина под мойку (плавное закрывание с фасадным креплением)

артикул	база	цвет / материал	размер, мм	торг. марка
22687DT	900	неж.	864x425x165	Dentro





● СУШИЛКИ ДЛЯ ПОСУДЫ В ВЕРХНЮЮ БАЗУ



Сушилка для посуды
(2 уровня, 1 поддон, крепление рама)

артикул	цвет/материал	база	торг. марка
23043	белый	400	Россия
23146	под хром		
23050	белый	450	
23147	под хром		
23015	белый	500	
23145	под хром		
23016	белый	600	
23144	под хром		
23017	белый	700	
23148	под хром		
23018	белый	800	
23143	под хром		
23139	белый	900	
23140	под хром		



Сушилка для посуды в угловой шкаф
(2 уровня, 1 поддон 600 мм, крепление рама)

артикул	цвет/материал	база	торг. марка
23149	белый	600x600	Россия
23150	под хром		



Сушилка для посуды, Россия
(2 уровня, 1 поддон, штыревое крепление)

артикул	цвет/материал	база	торг. марка
23103	белый	400	Россия
23102		450	
23101		500	
23100		600	
23137		700	
23099		800	
23160	хром	800	
23141	белый	900	



Сушилка для посуды
(регулируемое нижнее крепление, с 2 поддонами)

артикул	цвет/материал	база	торг. марка
235299	хром	500	Россия
233674		600	
233675		700	
233676		800	
236454		900	



Сушилка для посуды
(2 уровня, 2 поддона)



артикул	цвет/материал	база	торг. марка	
23067	хром	400	Dentro	
23075	хром	450		
23063	хром	500		
23064	хром	600		
23065	хром	700		
23066	хром	800		
23068	хром	900		



Сушилка для посуды
(2 уровня, 2 поддона)



артикул	цвет/материал	база	торг. марка
23258	нерж.	500	Dentro
23151		600	
23250		700	
23152		800	



Сушилка для посуды
(2 уровня, регулир. нижнее крепление, (1 поддон))

артикул	цвет/материал	база	торг. марка
23003	хром	450	Kalibra
23005		500	
23007		600	
23009		700	
23011		800	
23014		900	



Сушилка для посуды
(2 уровня, 1 поддон)



артикул	цвет/материал	база	торг. марка
23083DT	нерж. сталь	450	Dentro
23004DT		500	
23048DT		600	
23049DT		700	
23062DT		800	
23013DT		900	
23047DT		1000	



Сушилка для посуды
(1 уровень, 1 поддон)



артикул	цвет/материал	база	торг. марка
23263DT	нерж. сталь	600	Dentro
23264DT		700	
23265DT		800	
23266DT		900	

синим шрифтом обозначены заказные позиции



СУШИЛКИ ДЛЯ ПОСУДЫ В ВЕРХнюю БАЗУ



Сушилка для посуды
(2 уровня, 1 жесткий поддон) Kalibra

артикул	цвет/материал	База	торг. марка
23071	нерж. сталь	450	Kalibra
23072		500	
23073		600	
237303		700	
23070		800	
23074	900		



Сушилка для посуды
(2 уровня, 1 жесткий поддон)

артикул	цвет/материал	база	торг. марка
103966	нерж. сталь	600	Inoxa (Италия)
103979		700	
100910		800	
103968		900	



Сушилка угловая
(2 уровня, 4 поддона)

артикул	цвет/материал	база	торг. марка
23223	хром	600x600	Китай



Поддон для сушилки

артикул	цвет/материал	база	торг. марка
23126	белый	400	Россия
23129		450	
23052		500	
23127		600	
23128		800	



Сушка 2-уровневая в базу
с рамкой, поддон 1 шт. (пластик), отделка серая

артикул	цвет/материал	база	торг. марка
121375	серый/сталь	600	Inoxa (Италия)
121364		700	
100897		800	
121362		900	

СУШИЛКИ ДЛЯ ПОСУДЫ В НИЖнюю БАЗУ



Сушилка для посуды в нижнюю базу
(с доводчиком, фасадное крепление 086)

артикул	база	цвет / материал	размер, мм	торг. марка
23032	500	хром + алю.	468x480x140	Kalibra
23035	600	поддон	568x480x140	
23038	800		768x480x140	



Сушилка для посуды в нижнюю базу
(с плавным закрыванием, к рамочным фасадам)

артикул	база	цвет / материал	размер, мм	торг. марка
23188	500	хром + алю.	468x470x170	Kalibra
23155	600	поддон	568x470x170	
23156	800		768x470x170	

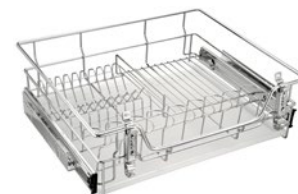

Сушилка для посуды в нижнюю базу
(с фасадным креплением арт.100)

артикул	база	цвет / материал	размер, мм	торг. марка
23033	600	хром +	564x440x170	Китай
23036	800	пласт.	764x440x170	
23039	900	поддон	864x440x170	



Сушилка для посуды в нижнюю базу
(с доводчиком, с фасадным креплением арт.100)

артикул	база	цвет / материал	размер, мм	торг. марка
23880	600			Китай
234714	800	хром		
234558	900			



Сушилка для посуды в нижнюю базу
(с доводчиком, направл. Хеттих, поддон нержавеющей)

артикул	база	цвет/материал	размер, мм	торг. марка
237529	600		546x425x165	Россия
237923	800	хром	746x425x165	
237924	900		846x425x165	



Сушилка для посуды из нержавеющей стали
(плавное закрывание, с фасадным креплением)

артикул	база	цвет/материал	размер, мм	торг. марка
23859DT	600		546x425x165	Dentro
23860DT	800	нерж. сталь	746x425x165	
23858DT	900		846x425x165	



СИНИМ шрифтом обозначены заказные позиции



● ЗАГЛУШКИ САМОКЛЕЯЩИЕСЯ D=14 И 18 ММ



Цветовая гамма:

белый, белый глянец, белый лакированный, белый клен, выбеленный дуб, беленый дуб, молочно-белый, белый дождь глянец, белая шагрень, сосна беленая, крем, крем глянец, бежевый, латте, дуб, дуб натуральный, береза натуральная, ель, клен, бук, бамбук, темная сосна, тик, орех глянец, светлый орех, итальянский орех, венецианский орех, миланский орех глянец, темный орех, груша, вишня, черешня, светлая вишня, олива, олива глянец, зеленый, венге, венге глянец, желтый, оранжевый, синий, сиреневый, красный, красный глянец, махагон, мунстоун, вяз металл глянец, серый, металл серый, кашемир серый, темный бетон, зебрано, темное зебрано, антрацит, черный, черный глянец, черное дерево глянец.

● ЗАГЛУШКИ ПЛАСТМАССОВЫЕ

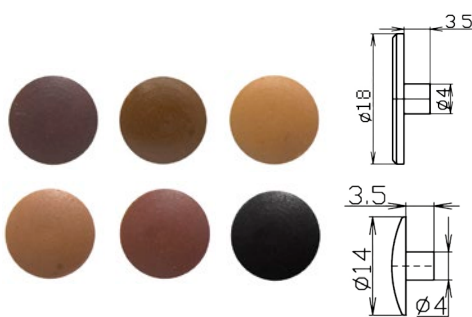

Для экстрентриковой стяжки D=18 ММ:

Цветовая гамма: белый, ваниль, светло-бежевый, бежево-розовый, желтый, светло-серый, серый, металл, коричневый, темно-коричневый, ясень шимо, орех, бук, ольха, терракотовый, синий, венге, чёрный.

Для конфирмата D=14 ММ:

Цветовая гамма: белый, светло-бежевый, бежевый, бежево-розовый, желтый, светло-серый, серый, темно-серый, металл, светло-коричневый, коричневый, темно-коричневый, ясень шимо светлый, орех, бук, ольха, груша, вишня, красный, махагон, венге, антрацит, чёрный.

● ЗАГЛУШКИ ДЛЯ ПРОВОДКИ D=60 ММ



Цветовая гамма:

белый, ваниль, бежевый, серый, коричневый, темно-коричневый, бук, береза, орех, вишня, ольха, алюминий, хром матовый, черный матовый, черный.

● ЗАГЛУШКИ ТЕХНОЛОГИЧЕСКИЕ D=5 ММ, 10 ММ

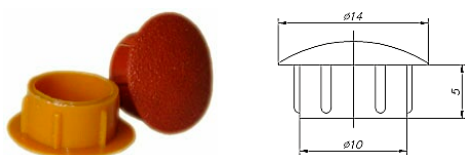

Цветовая гамма:

белый, бежевый, серый, дуб, венге, коричневый.



КРЕПЕЖНЫЕ ИЗДЕЛИЯ FS

- В крепежных изделиях FS используется только качественный металл, что значительно снижает вероятность срыва резьбы и поворотного шлица и препятствует появлениям изломов и деформации
- Жесткая и острая винтовая резьба облегчает вкручивание и надежно держится в материале изделия
- Все крепежные изделия FS точно соответствуют заявленным размерам





САМОРЕЗЫ



Саморез

артикул	размер, мм	цвет	примечание	торг.марка
18040	3,0x12	цинк, белый	потайн.	-
18519	3,0x16	цинк, белый	потайн.	FS
18520	3,0x20	цинк, белый	потайн.	FS
18529	3,0x25	цинк, белый	потайн.	-
18388	3,0x30	цинк, белый	потайн.	-
18042	3,5x12	цинк, белый	потайн.	-
18367	3,5x16	цинк, белый	потайн.	FS
18043	3,5x16	черный	редкий шаг по гк, потайн.	FS
18047	3,5x19	черный	редкий шаг по гк, потайн.	-
18048	3,5x20	цинк, белый	потайн.	FS
18051	3,5x25	цинк, белый	потайн.	FS
18054	3,5x30	цинк, белый	потайн.	FS
18304	3,5x32	черный	редкий шаг по гк, потайн.	-
18148	3,5x35	цинк, белый	потайн.	-
18419	3,5x40	цинк, белый	потайн.	FS
18240	3,5x41	черный	редкий шаг по гк, потайн.	-
18167	3,5x50	цинк, белый	потайн.	-

Саморез

артикул	размер, мм	цвет	примечание	торг.марка
18540	4x12	цинк, желтый	потайн.	-
18064	4x12	цинк, белый	потайн.	-
18368	4x16	цинк, белый	потайн.	FS
18066	4x16	цинк, желтый	потайн.	-
18067	4x20	цинк, белый	потайн.	FS
18525	4x25	цинк, белый	потайн.	FS
18071	4x30	цинк, белый	потайн.	FS
18643	4x30	цинк, желтый	потайн.	-
18521	4x35	цинк, белый	потайн.	FS
18074	4x40	цинк, белый	потайн.	FS
18075	4x45	цинк, белый	потайн.	-
18524	4x50	цинк, белый	потайн.	FS
18287	4x60	цинк, белый	потайн.	-
18077	4x70	цинк, белый	потайн.	-
18248	5x40	цинк, белый	потайн.	-
18237	5x50	цинк, белый	потайн.	-
18079	5x60	цинк, белый	потайн.	-
18226	5x60	цинк, желтый	потайн.	-

зеленым цветом обозначены позиции марки FS

УГОЛКИ МЕТАЛЛИЧЕСКИЕ



Уголок монтажный

артикул	размер, мм
18292	16x16x16x1



Уголок монтажный

артикул	размер, мм
18175	18x18x12x1



Уголок монтажный LS

артикул	размер, мм
18360	20x20x17.5x0,7



Уголок монтажный

артикул	размер, мм
18091	25x25x25x1,5



Уголок монтажный

артикул	размер, мм
18382	30x30x30x1,8



Уголок монтажный

артикул	размер, мм
18192	40x40x15x2



Уголок строительный

артикул	размер, мм
18234	40x40x20x2



Уголок строительный

артикул	размер, мм
18291	20x20x20x2



Уголок монтажный

артикул	размер, мм
18090	25x25x25x1,5



УГОЛКИ МЕТАЛЛИЧЕСКИЕ



Планка соединительная

артикул	размер, мм
18142	80x16x2



Планка соединительная

артикул	размер, мм
18146	40x24x1,5



Уголок соединительный мебельный

артикул	размер, мм
18005	26x50x42

УГОЛКИ МЕТАЛЛИЧЕСКИЕ С ПЛАСТИКОВОЙ НАКЛАДКОЙ



Уголок крепежный

артикул	размер, мм	цвет
18700	20x20x16x1.2	белый
18706	20x20x16x1.2	металлик
18717	20x20x16x1.2	обливной дуб
18704	20x20x16x1.2	вишневый
18701	20x20x16x1.2	венге
18705	20x20x16x1.2	орех
18703	20x20x16x1.2	ясень
18702	20x20x16x1.2	красное дерево темное
18719	20x20x16x1.2	черный



Уголок крепежный

артикул	размер, мм	цвет
18707	24x24x25x1.2	Белый
18714	24x24x25x1.2	Металлик
18718	24x24x25x1.2	Обливной дуб
18708	24x24x25x1.2	Венге
18712	24x24x25x1.2	Вишневый
18711	24x24x25x1.2	Ясень
18713	24x24x25x1.2	Орех
18709	24x24x25x1.2	Красное дерево темное
18720	24x24x25x1.2	Черный



Уголок фигурный с декоративной накладкой

артикул	размер, мм	цвет
18746	20x20x17x1.2	белый
18749	20x20x17x1.2	венге



Уголок фигурный с декоративной накладкой

артикул	размер, мм	цвет
18751	20x20x30x1.2	белый
18756	20x20x30x1.2	металлик
18758	20x20x30x1.2	вишневый
18757	20x20x30x1.2	обливной дуб
18753	20x20x30x1.2	венге
18752	20x20x30x1.2	черный



Уголок мебельный треугольный с пластиковой накладкой

артикул	цвет
18252	белый
18262	серый
18263	вишня
18254	коричневый
18313	темно-коричневый
18255	черный



Навес регулируемый L-образный с пластиковой накладкой

артикул	цвет	торг. марка
18028	белый	Samet
18293	серый	
18205	груша	-
18029	коричневый	
18735	белый	-
18734	бежевый	
18738	серый	-
18731	коричневый	

УГОЛКИ ПЛАСТИКОВЫЕ



Уголок мебельный с саморезом

артикул	цвет
18221	белый



Цвета в ассортименте:
белый, слоновая кость, серый, бежево-розовый, бук, дуб, ольха, коричневый, темно-коричневый, черный



● **ЭКЦЕНТРИКОВАЯ СТЯЖКА**



Эксцентрик

артикул	размер, мм	толщина плиты, мм
18129	15 x 12,5	16



Эксцентрик + шток рефлёный (саморез, 11мм), FS

артикул	размер, мм	толщина плиты, мм
18993	15 x 12,2	от 15



Эксцентрик + шток рифлёный (метрическая резьба, 8 мм)

артикул	размер, мм	толщина плиты, мм
18187	15 x 12,5	16



Эксцентрик + шток с пластиковым корпусом (саморез, 11мм), FS

артикул	размер, мм	толщина плиты, мм
18550	15 x 12,2	от 15



Эксцентрик + шток с пластиковым корпусом (саморез, 11мм)

артикул	размер, мм	толщина плиты, мм
18120	15 x 12,5	16



Эксцентрик быстромонтируемый + шток (саморез, 7,8мм), FS

артикул	размер, мм	толщина плиты, мм	цвет
18558	20 x 12,5	16	белый
18561	20 x 12,5	16	серый
18560	21 x 12,5	16	коричневый
18557	21 x 12,5	16	бежевый
18562	21 x 12,5	16	черный



Футорка металлическая М6, оцинкованная

артикул	размер, мм	толщина плиты, мм
18730	13	15/16

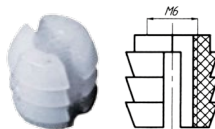

Футорка М6 (присадка разжимная пластиковая)

артикул	размер, мм
18282	11 x 11



Шток эксцентрика двусторонний без кольца

артикул	размер, мм	толщина плиты, мм
18555	34	16



Шток эксцентрика двусторонний без кольца + 2 эксцентрика 15 мм

артикул	размер, мм	толщина плиты, мм
18546	34	16



Шток эксцентрика быстромонтируемого (саморез, 11мм)

артикул	размер, мм
18136	20 x 11 x 6



Шток эксцентрика двусторонний с кольцом

артикул	размер, мм	толщина плиты, мм
18532	34	19

● **ЕВРОВИНТЫ (CONFIRMAT)**



Confirmat FS

артикул	размер, мм	примечание
18364	6,3 x 13	под крест
18361	6,3 x 50	
18035	7 x 50	под шестигранник
18362	7 x 70	



Евровинт, цинк

артикул	размер, мм
18423	5 x 50
18306	6,3 x 11
18308	6,3 x 13
180093	6,3 x 50
18004	7 x 50
180095	7 x 50
18006	7 x 70



FS Forest Style

Межсекционная стяжка, FS

артикул	размер, мм
18363	M4 5 x 27-30
18125	M6 8 x 27-30



Стяжка для столешниц М6

артикул	размер, мм
18636	65
18836	80
18635	100
18088	120
18837	150



Стяжка-бочонок, L = 55 мм + винт М6

артикул	размер, мм
18145	6 x 10 x12



Стяжка угловая (комплект 2 футорки + 2 винта)

артикул	футорка
18266	пластиковая
18188	металлическая



Втулка для угловой стяжки металлическая

артикул	примечание
18010	под винт м6



Стяжка-бочонок М6

артикул	примечание
18227	Прямой шлиц



Гайка усовая врезная

артикул	размер, мм
18033	M4 x 7
18311	M5 x 8
18036	M6 x 10
18298	M8 x 10

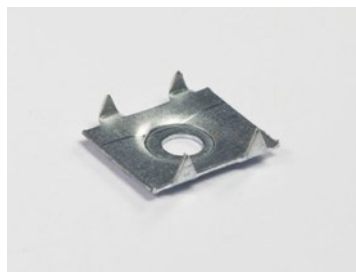

Скрепка мебельная

артикул
18965



FS Forest Style

Ключ шестигранный 4 мм FS

артикул	примечание
18366	Г-образный
18365	Z-образный



Шкант калиброванный мебельный

артикул	размер, мм
18031	6 x 30
18030	8 x 30
18602	8 x 40
18344	8 x 50



● КРОМКА ПВХ

Мы предлагаем широкий ассортимент кромочных материалов ведущих производителей. Кромка отпускается метражом (обозначено в таблице значком ✂) и бухтами.

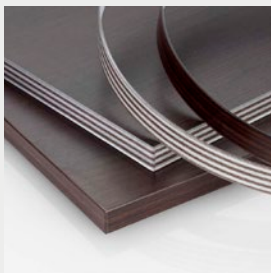
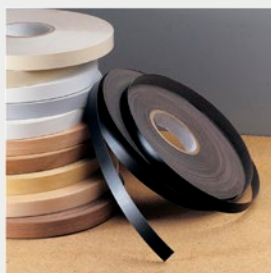

декор	размер	длина бухты
GENERICS ORIGIN TREND	19 x 0,4 мм	300 м
	19 x 0,8 мм	150 м
	19 x 2,0 мм	150 м
	19 x 0,4 мм	300 м
	19 x 0,8 мм	150 м
	19 x 1,7 мм	150 м
	28 x 2,0 мм	150 м
	30 x 2,0 мм	150 м
	35 x 2,0 мм	150 м
	43 x 2,0 мм	100 м

декор	размер	длина бухты
Глянец 0.8мм	22 x 0,8 мм	150 м

декор	размер	длина бухты
Премиум 1мм	22 x 1,0 мм	100 м
	22 x 1,0 мм	100 м

декор	размер	длина бухты
Mirror Gloss	23 x 1,0 мм	100 м
	43 x 1,0 мм	100 м

декор	размер	длина бухты
Elegant matt	23 x 1,0 мм	100 м
	43 x 1,0 мм	100 м

декор	размер	длина бухты
V-NUT	23 x 1,3 мм	100 м
	45 x 1,3 мм	100 м

декор	размер	длина бухты
Designo	43 x 1,5 мм	100 м
	43 x 1,5 мм	100 м

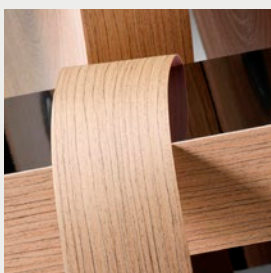
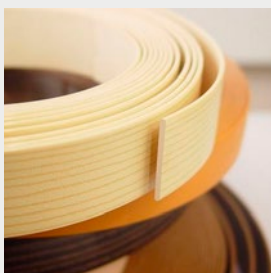

декор	размер	длина бухты
древесные и однотонные декоры	0,45x19 мм	200 м
	0,45x26 мм	200 м
	0,45x28 мм	200 м
	0,45x35 мм	200 м
	0,45x42 мм	200 м
	1x19 мм	200 м
	1x26 мм	200 м
	1x28 мм	200 м
	1x35 мм	200 м
	2x19 мм	100 м
	2x26 мм	100 м
	2x28 мм	100 м
	2x35 мм	100 м
	2x42 мм	100 м



Компания Henkel – один из ведущих и наиболее технологически продвинутых производителей узкоспециализированных клеев для мебельного производства.

Клей **TECHNOMELT** (ранее известный как Дорус) компании Henkel – это лучший выбор клеев-расплавов, разработанных для достижения оптимальных результатов в производственных процессах наших клиентов, а также для производства качественной готовой продукции. Клеевые материалы известны своим высоким качеством и эффективностью, они обеспечат снижение производственных расходов и гарантируют надежность. Благодаря своим отличным показателям текучести и низкой плотности продукты Technomelt перерабатываются более экономично, чем обычные термоклей на основе EVA.

TECHNOMELT

тип клея	цвет	фасовка		свойства	рекомендованные рабочие температуры		скорость подачи	характеристики и типичные применения						
		25 кг	1 кг		ваец / дюза	плавильный танк		софт-форминг	массив дерева	шпон	меламин	полиэстер	ПВХ, ABS, PP тонкий	ПВХ, ABS, PP толстый
Техномелт KS 207 (Дорус Q 207)	натуральный	290624	290637	Низковязкий, быстроплавкий, очень высокая адгезия, не пачкает кромку и оборудование даже при высоких скоростях, легко регулируемый расход	190-210 °C	180-200 °C	средняя-быстрая	-	-	+	++	++	++	++
Техномелт KS 611 (Дорус Q 611)	натуральный	-	290639	Низковязкий, быстроплавкий, легко перерабатывается, легко регулируемый расход.	160-190 °C	160-190 °C	медленная-средняя	-	-	++	++	++	+	+
Техномелт KS 601 (Дорус Q601)	натуральный	-	290626	Низковязкий, быстроплавкий, легко перерабатывается, легко регулируемый расход.	190-210 °C	180-200 °C	средняя-быстрая	++	-	+	++	++	++	++
Техномелт KS 224/2 (Дорус Q 224/2)	натуральный	-	290636	Для прямой и софтбоксов, отличная адгезия даже при относительно низких температурах в цехе.	120-140 °C	120-140 °C	медленная	-	-	++	++	++	++	++

Другую продукцию компании Henkel Вы можете заказать у менеджеров нашей компании.

KLEYBERG

KLEYBERG — это высококачественный клей российского производства для пластика.

Компания KLEYBERG выпускает разнообразные марки клея повышенной прочности по технологиям и рецептуре испанской фирмы Ambassador.

В качестве сырья используется натуральный каучук, поставляемый из Индонезии, и синтетический каучук производства Германии в рамках заключенного контракта с компанией Bayer.

Клей для пластика NS-100

артикул	марка	объем	масса	цвет
291198	NS-100	15 л	11,1 кг	желтый
290642		1 л	0,8 кг	желтый

арт. 290644 Разбавитель для клея NS-100-1 в п/эт таре 10л

Клей для пластика NS-100-1

артикул	марка	объем	масса	цвет
291197	NS-100-1	15 л	11,1 кг	красный
290641		1 л	0,8 кг	красный



Механизм для раздвижных столов синхронного раздвижения с фиксатором

артикул	высота профиля	длина сложенного механизма (А), мм	размер крепежной площадки, ВхВ1, мм	размер между каретками при максимальном раздвижении (С), мм	длина раздвинутого механизма (D), мм	нагрузка, кг
22540	35	520	190 x 20	340	746	60
22849	35	600	90 x 40	415	600	60
22391	35	700	260 x 20	535	1068	60
22850	35	750	260 x 20	588	1120	60

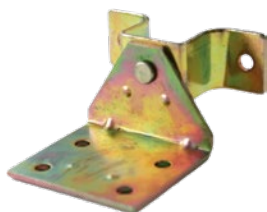

Механизм поворота вставки стола

артикул
22144



Петля 180° (комплект 2 шт)

артикул	плата, мм
22145	18
22980	20-22



Петля скрытая цилиндрическая для столешниц, латунь

артикул	диаметр, мм
17173	10
17187	12
17330	14
17180	16

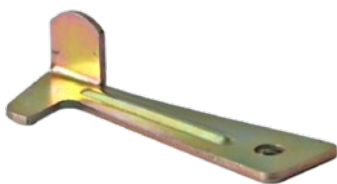

Замок-крючок

артикул
22142



Бобышка (стяжка) для стола (3 отверстия)

артикул	металл
220227	цинк



Шкант металлический для столов

артикул
22146



Замок фиксирующий для столешницы накидной L=35 mm

артикул
22342



Замок фиксирующий для столешницы накидной с пружиной L=44,5 mm

артикул
22908



Петля для стола 180° (для мех-ма В12)

артикул	цвет покрытия
22322	нпель
22477	черный



Механизм шкаф-кровать + фурнитура

артикул
224967



STABILUS

Газлифт Stabilus для механизма шкаф-кровать

артикул	усилие газлифта
22874	400N
22872	600N
22861	1000N
22864	1200N
22866	1600N
22867	1800N
22862	2000N
22863	2200N

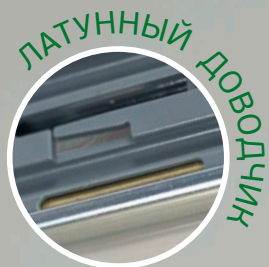

Легкий
и бесшумный ход

Гидравлический доводчик
с защитой от выкатывания

Сталь толщиной 1,2 мм
с цинковым покрытием

Каждый шарик
в сепараторе
размещен
в отдельном
креплении



ШАРИКОВЫЕ НАПРАВЛЯЮЩИЕ FS INFLOW

- Гидравлический доводчик, изготовленный из латуни, обеспечивает плавное тихое закрытие, а также предохраняет от произвольного выкатывания
- Шариковые телескопические направляющие FS изготовлены из высокопрочной стали толщиной 1,2 мм на автоматизированном оборудовании, проходят поэтапный контроль качества
- Сепаратор с шариками в индивидуальных ячейках равномерно распределяет нагрузку, что обеспечивает безупречную работу механизма и мягкий ход
- Все шариковые направляющие FS имеют антикоррозийное цинковое покрытие, надежно защищающее металл при эксплуатации в условиях повышенной влажности
- Шариковые направляющие FS обеспечивают полное выдвижение





параметры	Light Style	Light Style (гидр. доводчик)	FS decor	FS	FS Inflow	astil	
толщина, мм	0,8x0,8x0,8	0,9x0,9x0,9	1,2x1,2x1,2	1,0x1,0x1,2	1,2x1,2x1,2	1,2x1,2x1,5	1,2x1,2x1,5
нагрузка, кг	30	35	40	40	45	45	45
высота, мм	35	42	45	45	45	45	45

СВОДНАЯ ТАБЛИЦА НАПРАВЛЯЮЩИХ ПО ТИПОРАЗМЕРАМ И ПРОИЗВОДИТЕЛЯМ

глубина, мм	LS (Light style) 35 мм	LS 42 мм	LS 45 мм (с доводч.)	FS Inflow 45 мм	FS Decor 45 мм	FS 45 мм	Astil 45 мм	Astil 45 мм SOFT CLOSE	Astil 45 мм PUSH TO OPEN
250	11993 LS	11210	—	—	11226	11094	—	—	—
300	11994 LS	11211	11810	110002	11227	11095	11132	—	—
350	11995 LS	11212	11811	110003	11228	11096	11133	—	—
400	11996 LS	11213	11812	110004	11229	11097	11134	11242	11245
450	11997 LS	11214	11813	110005	11230	11098	11131	11243	11246
500	11998 LS	11215	11814	110006	11231	11099	11135	11244	11247
550	11999 LS	11216	—	—	11232	—	11136	—	—
600	—	11217	—	—	11233	—	—	—	—

FS Forest Style



Inflow

Направляющие шариковые с гидравлическим доводчиком FS Inflow H=45 мм

артикул	глубина, мм
110002	300
110003	350
110004	400
110005	450
110006	500

FS Forest Style



Направляющие шариковые FS H=45 мм

артикул	глубина, мм
11094	250
11095	300
11096	350
11097	400
11098	450
11099	500

FS Forest Style



Направляющие шариковые FS Décor H=45 мм

артикул	глубина, мм
11226	250
11227	300
11228	350
11229	400
11230	450
11231	500
11232	550
11233	600



● НАПРАВЛЯЮЩИЕ ШАРИКОВЫЕ



Направляющие шариковые LS H=35 мм

артикул	глубина, мм
11993 LS	250
11994 LS	300
11995 LS	350
11996 LS	400
11997 LS	450
11998 LS	500
11999 LS	550



Направляющие шариковые LS с гидравлическим доводчиком H=45 мм

артикул	глубина, мм
11810	300
11811	350
11812	400
11813	450
11814	500



Направляющие шариковые LS H=42 мм

артикул	глубина, мм
11210	250
11211	300
11212	350
11213	400
11214	450
11215	500
11216	550
11217	600

● НАПРАВЛЯЮЩИЕ ШАРИКОВЫЕ СКРЫТОГО МОНТАЖА



Направляющие шариковые скрытого монтажа LEMAX с регулировочной планкой

артикул	глубина, мм	выдвижение
115931	450	полное
115932	500	полное
113055	450	частичное
11894	500	частичное



Направляющие шариковые скрытого монтажа CS, Clip-on с доводчиком

артикул	глубина, мм	выдвижение
11547	300	полное
11548	350	полное
11549	400	полное
115500	450	полное
115501	500	полное



Шариковые направляющие Uniopper скрытого монтажа Clip-on + фиксатор с доводчиком (комплект)

артикул	глубина, мм	выдвижение
115505	350	полное
115502	400	полное
115503	450	полное
115504	500	полное



Шариковые направляющие скрытого монтажа Modern Slide PUSH TO OPEN

артикул	глубина, мм	выдвижение
11805	250	полное
11807	300	полное
11800	350	полное
11801	400	полное
11802	450	полное
11803	500	полное
11804	550	полное



Роликовые направляющие

артикул	глубина, мм	цвет
11976	250	белый
11158	300	
11103	350	
11881	400	
11251	450	
11113	500	

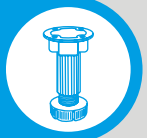

ОПОРЫ ДЛЯ СТОЛА Н=400-1100 ММ



Опора для стола 1100 x 60 мм

артикул	крепление	цвет
12199	боковое	хром
12002	центральное	хром
12154	боковое	мат. хром
12001	центральное	мат. хром
12343	боковое	черный
12777	боковое	мат. черный

Опора для стола 870 x 60 мм

артикул	крепление	цвет
12169	боковое	хром
12171	центральное	хром
12627	центральное	мат. хром

Опора для стола 820 x 60 мм

артикул	крепление	цвет
12218	боковое	хром
12087	центральное	хром
12098	боковое	мат. хром
12018	центральное	мат. хром
12238	боковое	никель-сатин
12751	боковое	черный

Опора для стола 710 x 60 мм

артикул	крепление	цвет
12118	боковое	хром
12117	центральное	хром
12008	боковое	мат. хром
12761	центральное	мат. хром
12301	боковое	никель-сатин
12005	боковое	белый
12016	боковое	мат. черный



Опора для стола 710 x 76 мм на блине

артикул	диаметр	цвет
12004	480	хром
12191	480	черный



Ножка H-015 –регулир. + 20 мм

артикул	длина	ширина	высота	цвет
12024	57	57	60	сатин св.
12025	57	57	100	сатин св.



Ножка H-017 –регулир. + 20 мм

артикул	длина	ширина	высота	цвет
12027	60	60	60	сатин св.
70590	60	60	60	золото мат.
12028	100	60	60	сатин св.



Ножка H-018 –регулир. + 10 мм

артикул	длина	ширина	высота	цвет
12030	73	73	30	сатин св.



Ножка H-019 –регулир. + 5 мм

артикул	длина	ширина	высота	цвет
12031	90	55	20	сатин св.



Ножка H-023 –регулир. + 10 мм

артикул	длина	ширина	высота	цвет
12033	59	59	45	сатин св.



Ножка H-024 –регулир. + 5 мм

артикул	длина	ширина	высота	цвет
12134	79	79	54	сатин св./ венге мат.



Ножка H-025 –регулир. + 5 мм

артикул	длина	ширина	высота	цвет
12121	40	40	60	сатин св.



Ножка H-028 –регулир. + 5 мм

артикул	длина	ширина	высота	цвет
12120	59	59	18	сатин св.



Ножка проставка X-007 –нерегулир.

артикул	длина	ширина	высота	цвет
12023	65	21	22	сатин св.

синим шрифтом обозначены заказные позиции



ОПОРЫ ДЕКОРАТИВНЫЕ



Ножка металлическая на площадке

артикул	размер, мм	цвет	торг. марка
12047	100x30	хром	FS
12225	100x30	бронза	-
12048	150x30	хром	FS



Ножка металлическая квадратная

артикул	размер, мм	цвет	торг. марка
120068	25x25x100	хром	FS
12204	25x25x150	хром	-



Ножка металлическая нерегулируемая на площадке

артикул	размер, мм	цвет	торг. марка
12360	50x50	хром	FS
12288	100x50	хром	FS
120013	150x50	хром	-



Ножка металлическая нерегулируемая

артикул	размер, мм	цвет	торг. марка
12783	50x50	хром	FS



Ножка металлическая

артикул	размер, мм	цвет	торг. марка
12223	80x50	хром	FS
12139	100x50	хром	
12149	100x50	мат. хром	
12108	150x50	хром	
12224	150x50	мат. хром	



Ножка прямая с пластиковым подпятником

артикул	размер, мм	цвет	торг. марка
120403	100x50	хром	FS



Опора для мягкой мебели

артикул	высота, мм	цвет
12418	95	хром



Опора для мягкой мебели

артикул	высота, мм	цвет
12144	110	хром
12143	120	хром

ОПОРЫ КОЛЕСНЫЕ, РОЛИКИ



Опора колесная с U-образным креплением

артикул	диаметр, мм	торг. марка
12403	40 (U-цинк)	FS
12072	40 (бок. крепл.)	-
120404	50 (с тормозом)	FS
12099	50	-



Опора колесная с винтом М8, нагрузка 25 кг

артикул	диаметр, мм	торг. марка
120402	40	FS
12069	50	-
120277	50 + стопор	-



Опора колесная с винтом М10, нагрузка 25 кг

артикул	диаметр, мм	торг. марка
120401	40	FS
12656	50	-



Опора колесная на площадке FS

артикул	диаметр, мм	тормоз	нагрузка, кг
12402	40	нет	20
12401	40	да	20
12405	50	нет	25
12404	50	да	25



Опора на площадке усиленная, нагрузка 35 кг, с хром. вставкой

артикул	диаметр, мм
12241	50
129902	40



Опора колесная на площадке, мягкий ход ОК 1

артикул	диаметр, мм	цвет
12278	50	черный



Опора колесная с винтом М8, мягкий ход ОК 1

артикул	диаметр, мм	цвет
12279	50	черный



Колесо d=50мм для кресел обрешиненное, штырь D=11 мм

артикул	диаметр, мм	цвет
120365	50	черный



Колесо для кресел со штырем d =11 мм

артикул	диаметр, мм	усиление
12729	50	нет
120366	50	да



Колесо поворотное на площадке, закрытая форма, шар.

артикул	диаметр, мм	цвет
120314	50	хром



Опора колесная на площадке "броневик"

артикул	диаметр, мм	нагрузка, кг
12112	50	120



Колесо поворотное на площадке, нагрузка 38 кг, FS

артикул	диаметр, мм	цвет резины
12320	50	серая



Колесо поворотное на площадке с тормозом d 50, нагрузка 38кг FS

артикул	цвет резины
12316	серо-зеленая



Опора колесная GTV, прозрачная, нагрузка 25 кг

артикул	диаметр, мм	тормоз
12322	35	да



Опора колесная прозрачная GTV

артикул	диаметр, мм	тормоз
12323	50	да
12909		нет

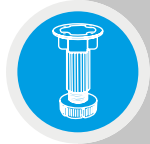

ОПОРЫ КОЛЕСНЫЕ, РОЛИКИ



Опора колесная GTV

артикул	диаметр, мм
12123	75



Колесо поворотное с винтом M10, серая резина

артикул	диаметр, мм	нагрузка, кг
12197	50	38



Колесо поворотное с винтом M12, с металлической арматурой, FS

артикул	диаметр, мм	нагрузка, кг
12319	50	38



Ролик выкатной Н30 малый ОЦ

артикул	диаметр, мм
12195	26,5



Ролик выкатной Н30 малый ОЦ с обрезиненным колесом

артикул	диаметр, мм	цвет
120085	30	серый



Ролик выкатной ОЦ

артикул	диаметр, мм	h, мм
12373	40	44
120578	40 (обрезиненный)	44
120070	40 (обрезиненный)	45



Ролик выкатной, h=68 мм

артикул	диаметр, мм
120179	50 (обрезиненный)

ОПОРЫ НАКЛАДНЫЕ ПЛАСТИКОВЫЕ



Опора нерегулируемая накладная Н=15мм

артикул	диаметр	цвет
12086	50	черный



Опора нерегулируемая накладная

артикул	диаметр	высота	цвет
12239	40	25	черный
12089	45	32	



Опора для стола (комплект)

артикул	диаметр, мм	торг.марка
120405	M6	LS
12260	M8	-



Опора для стола ОС 25

артикул	диаметр, мм
12416	25



Опора регулируемая П-образная с усовой гайкой с пяткой M8 16 мм

артикул	цвет
120303	белый
120304	черный



Опора регулируемая П-образная M8 16 мм

артикул	цвет
12205	белый
120063	серый
12439	хром
120305	бежевый
12100	коричневый
12244	черный
128917	терракот



Опора для шкафов, регулировка высоты без повреждения пола

артикул	размер, мм	цвет	торг.марка
12400	50x27	черный	FS
12188	50x27	серый	-
12068	50x44	черный	FS
12424	50x45	черный	-



Опора пластиковая

артикул	размер, мм	разборная	цвет
12254	100	нет	черный
13076 (Эконом)	100	нет	черный
128614	100	да	черный
121838 (Эконом)	100	да	белый
120312	100	да	белый
120011	100	нет	белый
126588	100 - 125	нет	черный
126587	100 - 125	нет	белый
120542	120	нет	черный
125708	145 - 175	да	черный
12148	150	нет	черный
121408	150	да	черный
12489	150	да	белый
121840 (Эконом)	150	да	белый



Опора пластиковая с упором

артикул	размер, мм	цвет
12789	100	черный
12636	120	
12667	150	
124890	150 (разборн.)	



Клипса к цокольной ножке

артикул	цвет
12059	белый
12057	белый
12058	черный
128682	черный



ОПОРЫ РЕГУЛИРУЕМЫЕ КУХОННЫЕ



Винт крепежный к цокольной ножке

артикул	цвет
12055	белый

ПОДПЯТНИКИ ПЛАСТИКОВЫЕ



Подпятник с гвоздем, D=15, H=25

артикул	цвет
12565	черный
120240	белый



Подпятник с гвоздем, D=14, H=24

артикул	цвет
12567	черный



Подпятник

артикул	цвет
12410	белый
12408	бежевый
12079	коричневый
12080	темно-коричневый
12412	бук светлый
12077	бук темный
12081	ольха
12082	серый
12083	черный

ПОДПЯТНИКИ ВОЙЛОЧНЫЕ



Подпятник круглый

артикул	диаметр, мм
21126	20
21127	24
21128	28
21129	35
21130	40



Подпятник квадратный

артикул	размер, мм
21121	20x20
21120	25x25
21124	30x30
21125	40x40



Подпятник прямоугольный

артикул	размер, мм
21598	12x24
21123	35x55
21472	40x90

ПОДСТОЛЬЯ ДЕКОРАТИВНЫЕ



Опора «Бакор 3» 715 мм, d=22 мм

артикул	цвет
12335	металлик



Опора «Бакор 4» 715 мм, d=22 мм

артикул	цвет
12597	металлик



Опора «Бакор №2» 715 мм, d=22 мм

артикул	цвет
12276	алюминий
12277	медь
12275	металлик



Организация для столовых приборов

артикул	база/размер, мм	цвет
22761	300-350	белый
22725	300-350	серый
22727	400-450	белый
22726	400-450	серый
223446	450	черный
22950	500-550	белый
22728	500-550	серый
22951	600	белый
22172	600	серый
221122	600	черный



Организация для столовых приборов Rejs

артикул	база/размер, мм	цвет
22446	800	белый
22700	800	серый
22701	900	белый
22702	900	серый



Организация для столовых приборов Volpato

артикул	база/размер, мм	цвет
221658	300	белый
22166	300	металлик
225259	350	белый
22327	350	металлик
221655	400	белый
223932	400	орион серый
22167	400	металлик
221656	450	белый
22168	450	металлик
118343	450	орион серый
222686	500	белый
22169	500	металлик

Организация для столовых приборов Volpato

артикул	база/размер, мм	цвет
221657	550	белый
22234	550	металлик
226399	600	белый
223933	600	орион серый
22173	600	металлик
116255	800	белый
220200	800	орион серый
121253	900	белый
118354	900	орион серый
113451	900	чёрный

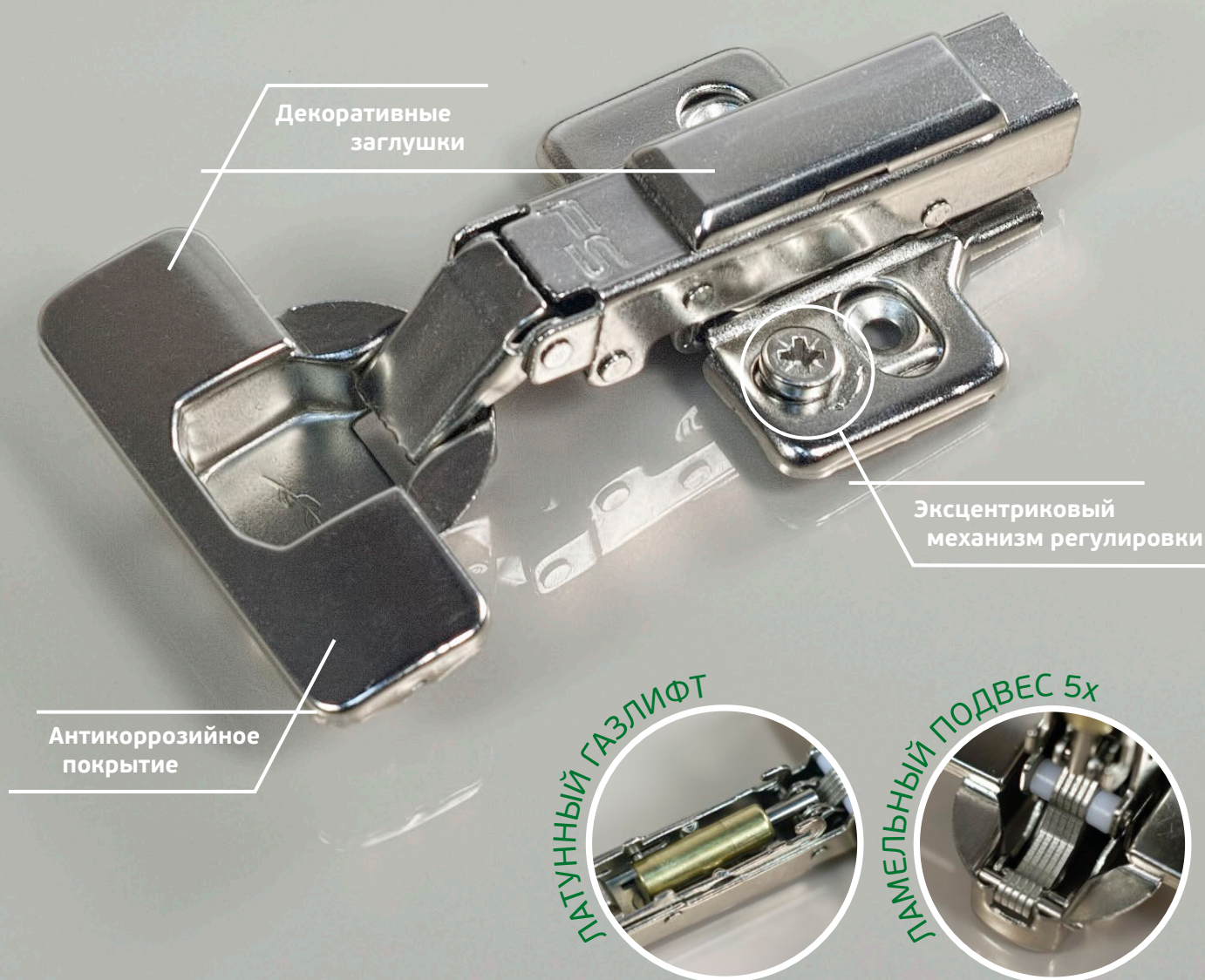

МЕБЕЛЬНАЯ ПЕТЛЯ FS 3D С ЛАТУННЫМ ГИДРАВЛИЧЕСКИМ ДОВОДЧИКОМ СИСТЕМЫ CLIP-ON С 3D-РЕГУЛИРОВКОЙ

- Все этапы сборки автоматизированы
- Эксцентриковый механизм позволяет производить полную регулировку положения петли по всем осям в любой удобный момент без необходимости демонтажа, избегая повреждения крепежных отверстий в корпусе мебели
- Точно подогнанный механизм клипс для быстрого и безопасного монтажа с надежной фиксацией петли на ответной планке
- В петлях установлен надежный газомасляный доводчик, изготовленный из латуни и обеспечивающий плавное закрывание
- Свободный ход пружин снижает механическую нагрузку и увеличивает срок службы петель
- Антикоррозионное покрытие позволяет свободно применять петли в помещениях с повышенной влажностью. Комплекуются декоративными заглушками для дополнительной защиты и внешней эстетики
- Наборный подвес из пяти стальных ламелей увеличенной толщины предохраняет петлю от деформации под нагрузкой





FS Forest Style

Петля FS 3D накладная с доводчиком,
H=2мм, с заглушками, CLIP-ON

артикул
17157

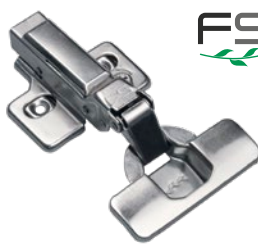

FS Forest Style

Петля FS 3D полунакладная с доводчиком,
H=2мм, с заглушками, CLIP-ON

артикул
17161

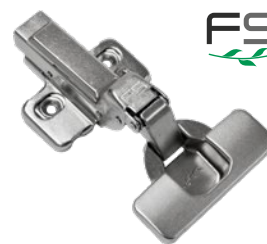

FS Forest Style

Петля FS 3D вкладная с доводчиком, H=2мм,
с заглушками, CLIP-ON

артикул
17160



FS Forest Style

Петля FS Plus накладная с доводчиком,
H=2мм, с заглушками, CLIP-ON

артикул
177253



FS Forest Style

Петля FS Plus полунакладная с доводчиком,
H=2мм, CLIP-ON

артикул
177254



FS Forest Style

Петля FS Plus вкладная с доводчиком,
H=2мм, CLIP-ON

артикул
177255



FS Forest Style

Петля FS накладная с доводчиком,
H=2мм, CLIP-ON

артикул
17006



FS Forest Style

Петля FS накладная с доводчиком,
H=0мм, бронза, CLIP-ON

артикул
17158



FS Forest Style

Петля FS 30° с доводчиком, H=2мм,
с заглушками CLIP-ON

артикул
17216



FS Forest Style

Петля FS 45° с доводчиком, H=2мм,
с заглушками CLIP-ON

артикул
17217

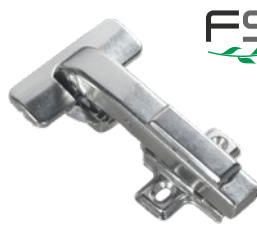

FS Forest Style

Петля FS фальшпанель 90° с доводчиком,
H=2мм, с заглушками CLIP-ON

артикул
17218

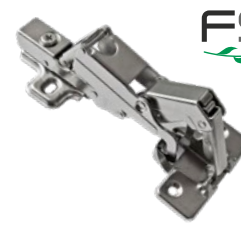

FS Forest Style

Петля FS 165° трансформер с доводчиком,
H=0мм, CLIP-ON

артикул
17219



FS Forest Style

Петля FS накладная, H=2мм

артикул
17002



FS Forest Style

Петля FS полунакладная, H=2мм

артикул
17003

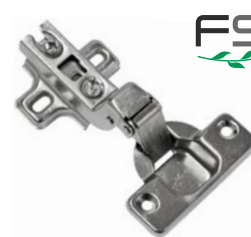

FS Forest Style

Петля FS вкладная, H=2мм

артикул
17001



● ПЕТЛИ FS



Петля FS накладная, Н=2мм, с евровинтом

артикул
17188



Петля FS вкладная, Н=2мм, с евровинтом

артикул
17189

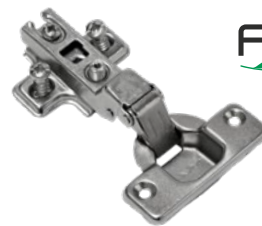

Петля FS полунакладная, Н=0мм, с евровинтом

артикул
17181



Петля FS 45°, Н=0мм

артикул
17008



Петля FS для фальшпанели 95°, Н=2мм

артикул
17004

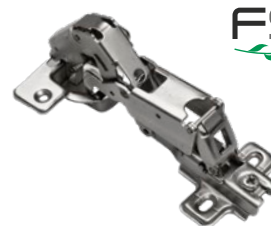

Петля FS 165°, трансформер Н=0мм

артикул
17005



Петля FS 30°, Н=2мм

артикул
17007



Петля FS 30°, Н=2мм, с евровинтом

артикул
17186



Петля FS 45°, Н=0мм, с евровинтом

артикул
17185



Петля FS для фальшпанели 95°, Н=0мм, с евровинтом

артикул
17184

● ПЕТЛИ LS



Петля LS накладная с доводчиком, Н=2мм, CLIP-ON

артикул
17248



Петля LS полунакладная с доводчиком, Н=2мм, CLIP-ON

артикул
17353



Петля LS вкладная с доводчиком, Н=2мм, CLIP-ON

артикул
17354



ПЕТЛИ LS



Петля LS угловая 45° с доводчиком, H=0мм, CLIP-ON

артикул
17323



Петля LS для фальшпанели 90° с доводчиком, H=0мм, CLIP-ON

артикул
17324



Петля LS 165°, трансформер H=2мм

артикул
17352



Петля LS накладная, H=2мм

артикул
17206



Петля LS полунакладная, H=2мм

артикул
17207



Петля LS вкладная, H=2мм

артикул
17205



Петля LS угловая 30°, H=2мм

артикул
17249



Петля LS угловая 45°, H=2мм

артикул
17350



Петля LS для фальшпанели 95°, H=2мм

артикул
17351

ПЕТЛИ ASTIL



Петля CLIP-ON накладная с газовым доводчиком

артикул
17009



Петля CLIP-ON полунакладная с газовым доводчиком

артикул
17012



Петля CLIP-ON вкладная с газовым доводчиком

артикул
17010



Петля CLIP-ON накладн. 110° с ответной планкой H=2мм и декор. накладкой

артикул
17018



Петля CLIP-ON полунакладная с декор. накладкой

артикул
17147



Петля CLIP-ON для вкладных дверей с декоративной накладкой

артикул
17117

синим шрифтом обозначены заказные позиции



● ПЕТЛИ ASTIL



Петля SLIDE-ON, для накладных дверей 110°, с декор. накладкой

артикул

17019



Петля SLIDE-ON, для полунакладных дверей 110°, с декор. накладкой

артикул

17014



Петля SLIDE-ON, для вкладных дверей, с декор. накладкой

артикул

17013



Петля SLIDE-ON, для угловых дверей, 45°

артикул

17015



Петля SLIDE-ON, для фальшпанели 90°

артикул

17017



Петля SLIDE-ON с открытием 165°

артикул

17016



Петля SLIDE-ON для угловых дверей 30° с монтажной планкой H=2 и декор. накладкой

артикул

170003



Петля AY 45° с газовым доводчиком

артикул

170001



Петля AY 90° для фальшпанели с газовым доводчиком

артикул

170002

● ПЕТЛИ РОЯЛЬНЫЕ, КАРТОЧНЫЕ, ЛОМБЕРНЫЕ, СЕКРЕТЕРНЫЕ



Петля карточная 50x40 мм

артикул

17255

вид

оцинковка



Петля карточная 40x30 со вставкой

артикул

17273

вид

никель



Петля карточная 45x31

артикул

17128

вид

латунь



Петля рояльная 1750 мм

артикул

17096

вид

латунь



Петля рояльная, 815мм

артикул

17224



Петля рояльная, 500мм

артикул

17143



ПЕТЛИ РОЯЛЬНЫЕ, КАРТОЧНЫЕ, ЛОМБЕРНЫЕ, СЕКРЕТЕРНЫЕ



Петля ломберная

артикул	вид
17111	хром



Петля секретерная 80x30

артикул	вид
17246	хром



Петля секретерная

артикул	вид
17282	хром

СВОДНАЯ ТАБЛИЦА МЕБЕЛЬНЫХ ПЕТЕЛЬ ПО ТИПАМ И ПРОИЗВОДИТЕЛЯМ

ПЕТЛИ С ДИАМЕТРОМ ЧАШКИ 35 мм

№ П/П	УГОЛ	ТИП НАЛОЖЕНИЯ	FS		LS	ASTIL
			саморез	евровинт		
БЕЗ ДОВОДЧИКА						
1	90/10	НАКЛАДНАЯ	17002	17188	17206	17018, 17019
2		ПОЛУНАКЛАДНАЯ	17003	17181	17207	17147, 17014
3		ВКЛАДНАЯ	17001	17189	17205	17117, 17013
4	165°	СПЕЦИАЛЬНАЯ	17005	—	17352	17016
5	+30°	НАКЛАДНАЯ	17007	17186	17249	170003
6	+45°	НАКЛАДНАЯ	17008	17185	17350	17015
7	180°	ФАЛЬШПАНЕЛЬ	17004	17184	17351	17017
С ДОВОДЧИКОМ						
1	90/10	НАКЛАДНАЯ	17157, 177253, 17006, 17158	—	17248	17009
2		ПОЛУНАКЛАДНАЯ	17161, 177254	—	17353	17012
3		ВКЛАДНАЯ	17160, 177255	—	17354	17010
4	165°	СПЕЦИАЛЬНАЯ	17219	—	—	—
5	+30°	НАКЛАДНАЯ	17216	—	—	—
6	+45°	НАКЛАДНАЯ	17217	—	17323	170001
7	180°	ФАЛЬШПАНЕЛЬ	17218	—	17324	170002



● ПЛИНТУС RENAУ WAP 113

Наибольшее количество декоров, узнаваемая форма.



● ПЛИНТУС RENAУ WAP 118

Выпуклая форма элегантно вписывается в кухонный интерьер. Экономичный пристеночный бортик.



● ПЛИНТУС RENAУ PERFETTO LINE

Плавный переход между столешницей и бортиком с эффектом непрерывности поверхности.

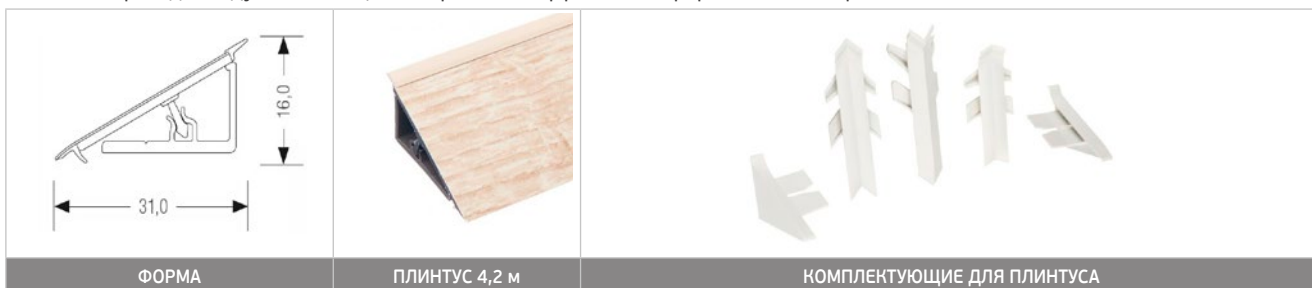

● ПЛИНТУС АЛЮМИНИЕВЫЙ 3,05М "ПЛАТО" (РОССИЯ)



● ПЛИНТУС РИФЛЕННЫЙ АЛЮМИНИЕВЫЙ «ЭЛИТ» 3,05М (РОССИЯ)





ПЛИНТУС АЛЮМИНИЕВЫЙ РИФЛЕННЫЙ ВОГНУТЫЙ 3,05М (РОССИЯ)



ПЛИНТУС ПЛАСТИКОВЫЙ ПОД ВСТАВКУ УПЛОТНИТЕЛЬ ПРОЗРАЧНЫЙ (РОССИЯ)

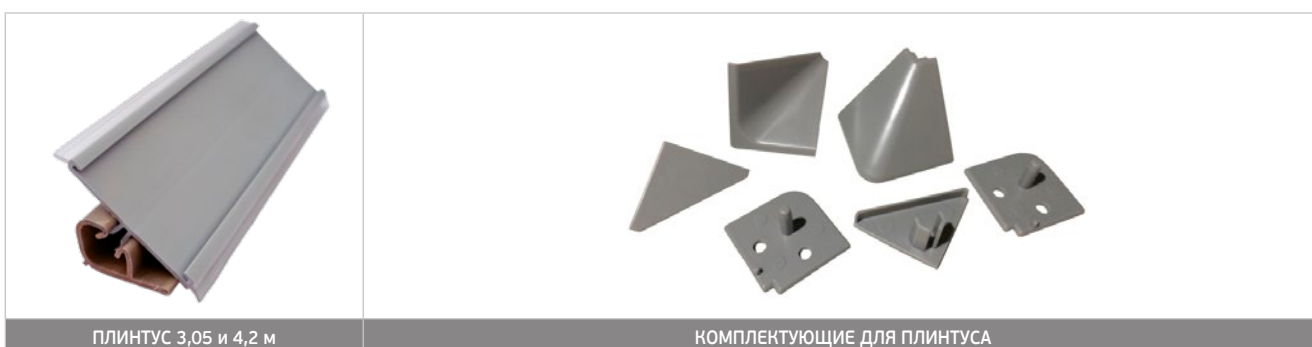

ПЛИНТУС ПЛАСТИКОВЫЙ ПОД ВСТАВКУ, СЕРЫЙ УПЛОТНИТЕЛЬ (РОССИЯ)



ПЛИНТУС THERMOPLAST AP 120

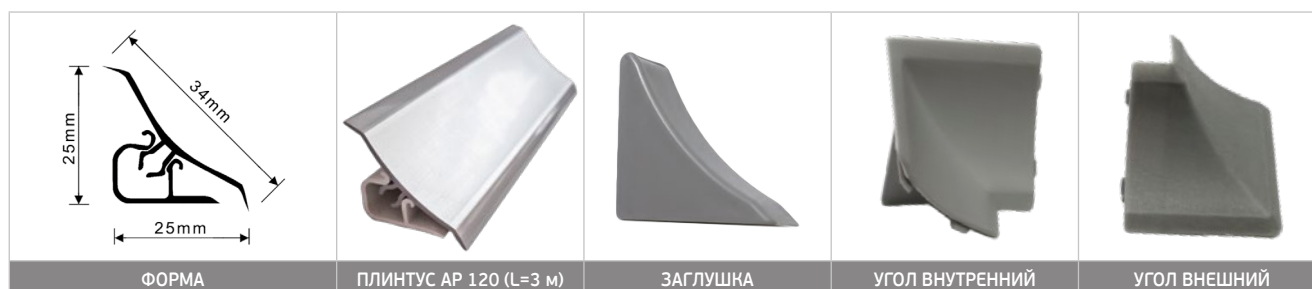

ПЛИНТУС THERMOPLAST AP 740/850





● ПЛИНТУС THERMOPLAST AP 630



● ЛЕНТА УПЛОТНИТЕЛЬНАЯ AP 632

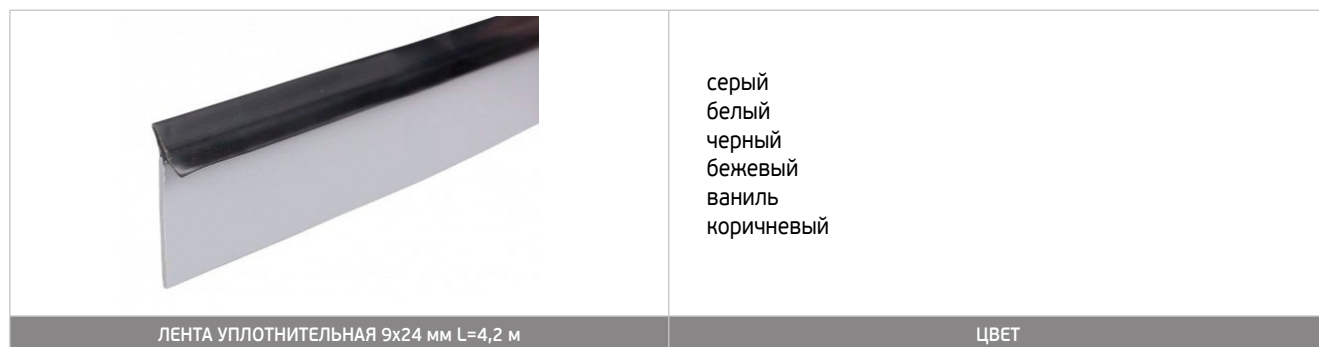

● ПЛИНТУС АЛЮМИНИЕВЫЙ РИО 3/4 М



● ПЛИНТУС АЛЮМИНИЕВЫЙ КВАДРО 3М





FS *Forest Style*

ПОДЪЕМНЫЕ МЕХАНИЗМЫ FS

В ассортименте компании представлен широкий модельный ряд подъемных механизмов, созданных для комфортного использования мебели.

Газлифты, как правило, служат для поддержки вертикально открывающихся створок фасадов.

Газлифт FS – это надежный механизм, который отлично справляется с поставленной задачей в долгосрочной перспективе.

- Газлифты наполнены азотом, предохраняющим внутренние механизмы от коррозии.

- В газлифтах FS применяется усовершенствованная поршневая группа с использованием латунных вставок, которая гарантирует герметичность и долгий срок службы.





ПОДЪЕМНЫЕ МЕХАНИЗМЫ



Газлифт на открытие вниз, 3 крепления

артикул	нагрузка, кг	цвет
22223	6	серебро
22239	8	



Газлифт на открытие вверх, 2 крепления

артикул	нагрузка, кг	цвет
22193	4	серебро
22236	5	
22237	6	
22199	8	
22191	10	
22192	12	белый
22225	6	



Газлифт на открытие вверх, 3 крепления

артикул	нагрузка, кг	цвет
22226	8	белый



Крепление газлифта к алюминиевому профилю FS

артикул	цвет
22997	хром



Газлифты на открывание вверх LS 2 крепления, серебро

артикул	нагрузка, кг
22227	5
22228	6
22229	8



Газлифт на открывание вверх LS, короткий 156 мм, серый

артикул	нагрузка, кг
22217	8



Газлифт на открывание вверх EDSON 3 крепления

артикул	нагрузка, кг	цвет
22323	5	серебро
22389	8	серебро
22325	10	серебро
22427	12	серебро



Газлифт GTV MOVE UP

артикул	нагрузка, кг	цвет
227308	5	серый
22196	6	белый
225473	6	серый
22238	6	черный
22197	8	белый
226339	8	серый
227307	10	серый



Газлифт с амортизатором GTV

артикул	нагрузка, кг	цвет
228408	6	белый



Механизм поднятия двери KLOK

артикул	тип	действие
22209	KLOK	поднятие
22404	KLOK	поднятие
22589	АНАЛОГ	универсальн.
22210	АНАЛОГ	универсальн.



Консоль MOD 1

артикул	размер, мм	цвет	торговая марка
28094	100x75	коричневый	Edson
28120	100x75	белый	
28121	100x75	серебро	
28001	125x100	белый	
28002	125x100	коричневый	
28003	125x100	серебро	
28130	150x125	белый	
28103	150x125	коричневый	
28119	150x125	серебро	
28004	200x150	белый	
28005	200x150	коричневый	
28006	200x150	серебро	
28122	250x200	черный	
28007	250x200	белый	
28008	250x200	коричневый	
28102	250x200	серебро	
28009	300x250	серебро	
28108	300x250	белый	
28109	300x250	коричневый	
28010	350x300	белый	
28104	350x300	серебро	
28629	400x350	белый	
28131	450x400	серебро	
28165	450x400	белый	
28166	450x400	коричневый	

МЕНСОЛОДЕРЖАТЕЛИ ДЕКОРАТИВНЫЕ EDSON



Менсолдержатель декоративный MOD 5

артикул	цвет	размер, мм
28030	ант. бронза	150x200
28203	ант. серебро	
28031	ант. бронза	190x240



Менсолдержатель декоративный MOD 6

артикул	цвет	размер, мм
28279	ант. серебро	150x200
28046	ант. бронза	150x200
283848	ант. белый	150x200
28059	ант. бронза	190x240
28280	ант. серебро	190x240



Менсолдержатель декоративный MOD 7

артикул	цвет	размер, мм
28281	ант. бронза	150x200
28283	ант. серебро	150x200
28282	ант. бронза	190x240



● НАВЕСЫ



Навес кухонный (левый+правый) GTV

артикул	цвет
18328	белый
18327	коричневый

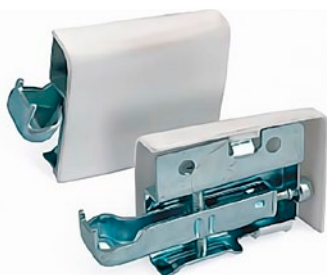

Навес усиленный для шкафа, регулируемый (левый+правый) GTV-STRONG

артикул	цвет
18329	белый
18017	коричневый



Навес левый (металл)

артикул	цвет
18181	белый
18208	серый
18183	дуб
18185	коричневый



Навес правый (металл)

артикул	цвет
18182	белый
18209	серый
18184	дуб
18186	коричневый



Навес для крепления подвесных полок универсальный со ступенькой, регулируемый

артикул	цвет
18021	белый
18573	серый
18572	бежевый
18568	ольха
18019	бук
18565	венге
18566	коричневый



Навес со ступенькой для подвесных полок регулируемый универсальный (на 55кг)

артикул	N	цвет
18180	N1	белый
18571	N7	венге

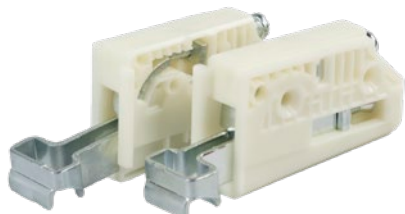

Навес регулируемый ABS

артикул	тип
18574	левый
18575	правый



Накладка декоративная

артикул	тип	N	цвет
18576	левый	N1	белый
18577	правый	N1	белый
18578	левый	N8	венге
18579	правый	N8	венге
18581	левый	N11	бук
18580	правый	N11	бук



Планка крепежная L 2000 мм, Т = 1,2 мм

артикул	Н, мм
18283	38
181468	33



Планка крепежная L = 2000 мм, Т = 1,0 мм

артикул	Н, мм
18593	38
181467	33



Планка крепежная L=100мм с ограничителем, Т=1,2мм

артикул	Н, мм
18331	38



Навес П-70, под 2 шурупа

артикул	размер, мм
18083	77 x 16



Навес ПГ-75, 2 шурупа

артикул	размер, мм
18084	77 x 16



Навес П-70, 2 шурупа, прорезь сверху

артикул	размер, мм
18592	65 x 15



Навес П-70, 2 шурупа, прорезь посередине

артикул	размер, мм
18595	65 x 15



Навес П-100, прорезь сверху под 4 шурупа

артикул	толщина, мм
18570	1,2
182138	1,2



Навес ПК90У универсальный, на 4 шурупа

артикул	размер, мм
18176	80 x 36



Навес угловой ПУ-25
(в комплекте с болтом)

артикул	размер, мм
184893	45x45x16
18085	45x45x16



Навес угловой (в комплекте с болтом)
t=2.5 мм

артикул	размер, мм
18585	45x42x27



Полкодержатель Тукан T002 000-16

артикул	цвет	размер, мм
28023	сатин светлый	72x35x31



Полкодержатель Тукан T004 000-16

артикул	цвет	размер, мм
28024	сатин светлый	72x29x32



Полкодержатель Тукан T001 000-16

артикул	цвет	размер, мм
28022	никель матовый	74x20x32
83000	сатин светлый	



ПОЛКОДЕРЖАТЕЛИ ВАЛМАКС



Полкодержатель штанга FD015

артикул	цвет	размер, мм
28097	сатин светлый	163x13x162
28128	хром матовый	



Полкодержатель штанга FD014

артикул	цвет	размер, мм
28096	сатин светлый	200x13x77
28129	хром матовый	

ПОЛКОДЕРЖАТЕЛИ ВРЕЗНЫЕ, ЗЕРКАЛОДЕРЖАТЕЛИ



Зеркалодержатель Т-100 (комплект 4 шт)

артикул	цвет
28235	хром
28124	мат. хром.
28236	мат. никель
28237	золото
28125	черный



Полкодержатель DUPLO 5/16 FS

артикул	цвет
28132	цинк



Полкодержатель DUPLO металл в пластике

артикул	цвет
28372	прозрачный



Полкодержатель пластмассовый DUPLO 5 мм

артикул	цвет
28035	белый

ПОЛКОДЕРЖАТЕЛИ ДЛЯ СТЕКЛА



Полкодержатель для стекла "Грибок" 0,5 мм

артикул	цвет
28115	коричневый
28106	прозрачный
28299	белый



Полкодержатель для стекла с присоской, угловой

артикул	цвет	торг. марка
28310	никель	LS
28603	никель	-



Полкодержатель для стекла с присоской "лопатка"

артикул	цвет	торг. марка
28311	хром-никель	FS
289931	хром-никель	LS
28041	хром-никель	-



ПОЛКОДЕРЖАТЕЛИ ДЛЯ СТЕКЛА



Полкодержатель для стекла регулируемый П-образный со штырем, max H = 8 мм

артикул	размер	цвет
28134	14x14	никель



Полкодержатель для стекла регулируемый под шуруп

артикул	высота, мм	цвет
28048	max 8	никель



Полкодержатель с крепежным винтом GCO06

артикул	цвет
28148	хром



Полкодержатель пластиковый плоский кляймер №1

артикул	цвет
28296	прозрачный
28111	белый
28114	коричневый



Полкодержатель пластиковый кляймер с квадратной ступенькой №2

артикул	цвет
28112	коричневый
28113	белый
28232	прозрачный



Полкодержатель для стекла кляймер №3

артикул	цвет
28117	прозрачный



Полкодержатель пластиковый кляймер № 4

артикул	цвет
28118	прозрачный



Полкодержатель пластиковый кляймер под стекло 3-5 мм

артикул	цвет
28458	прозрачный
28459	белый

ПОЛКОДЕРЖАТЕЛИ ДЛЯ СТЕКЛА И ЗЕРКАЛ ЛИНКОС



Держатель для стекла 5.01

артикул	цвет	диаметр, мм	толщ. стекла
28268	никель	16	4 - 5
28270	мат. никель		
28269	золото		
28259	никель	22	4 - 5
28260	золото		
28499	черн. глянec		
28267	никель	22	6 - 8



Держатель для стекла 5.05

артикул	цвет	диаметр, мм	толщ. стекла
282997	никель	16	4 - 6
28262	никель	22	4 - 5
28505	золото		



Держатель для стекла 5.07

артикул	цвет	диаметр, мм	толщ. стекла
28346	Никель	22	4 - 5



ПОЛКОДЕРЖАТЕЛИ ДЛЯ СТЕКЛА И ЗЕРКАЛ ЛИНКОС



Держатель для стекла 5.10

артикул	цвет	диаметр, мм	толщ. стекла
28258	никель	16	4-5
28263	мат. никель	16	
28501	черн. глянец	16	



Держатель для стекла 5.11

артикул	цвет	диаметр, мм	толщ. стекла
28328	никель	16	4-5
28255	мат. никель		6 - 8
28489	никель		



Держатель для стекла 5.12

артикул	цвет	диаметр, мм	толщ. стекла
28303	никель	16	4-5
28271	мат. никель	16	
28264	мат. никель	22	

Так же в ассортименте имеются держатели и монтажные пластины Линкос.

ПОЛКОДЕРЖАТЕЛИ С ДЕКОРАТИВНОЙ НАКЛАДКОЙ



Полкодержатель RE-06P

артикул	размер, мм	цвет
28013	120	белый
28144	120	бежевый
28014	120	коричневый
28015	120	хром
28210	120	черный
28016	180	белый
28133	180	бежевый
28017	180	коричневый
28018	180	хром
28211	180	черный
288906	180	черный
28019	236	белый
28140	236	бежевый
28021	236	хром

ПОЛКОДЕРЖАТЕЛИ СКРЫТОГО КРЕПЛЕНИЯ



Полкодержатель скрытого крепления оцинкованный

артикул	размер
18194	6x10x100



Полкодержатель скрытого крепления оцинкованный

артикул	размер
18195	6x12x120



Полкодержатель скрытого крепления GTV

артикул	размер
18179	10x15x185



ПОЛКОДЕРЖАТЕЛИ "ТУКАН"

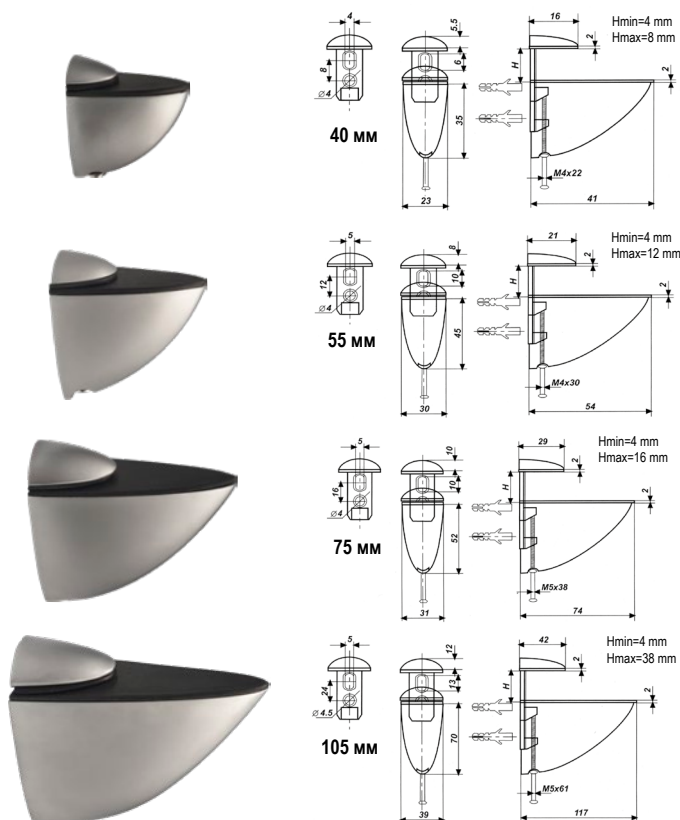

Полкодержатель "Тукан" 40 мм

артикул	размер, мм	цвет
28078	40	хром
28066		мат. хром
28238		мат. никель
28056		золото

Полкодержатель "Тукан" 55 мм

артикул	размер, мм	цвет
28076	55	хром
28064		мат. хром
28212		мат. никель

Полкодержатель "Тукан" 75 мм

артикул	размер, мм	цвет
28080	75	хром
28068		мат. хром
28061		мат. никель
28057		золото

Полкодержатель "Тукан" 105 мм

артикул	размер, мм	цвет
28074	105	хром
28062		мат. хром
28060		мат. никель
28052		золото

ПОЛКОДЕРЖАТЕЛИ "ЛОФТ"



Полкодержатель WIRE

артикул	размер, мм	цвет
4825	180x160	мат. черный



Полкодержатель NEO

артикул	размер, мм	цвет
4823	180x180	мат. черный



Полкодержатель BAR

артикул	размер, мм	цвет
4821	200x160	мат. черный



Полкодержатель ROD

артикул	размер, мм	цвет
4824	210x160	мат. черный



Полкодержатель FLAT

артикул	размер, мм	цвет
4822	200x200	мат. черный



МЫ ПРЕДЛАГАЕМ ВАМ:

- Современное оборудование ведущих европейских производителей
- Высокий профессиональный уровень сотрудников
- Использование высококачественных материалов
- Сжатые сроки выполнения работ
- Изготовление фасадов
- Влагостойкое PUR кромление
- Услугу раскроя в программе БАЗИС: рациональное расположение деталей на листе
- Полный комплекс услуг

modern
PRO

точность исполнения



MODERN PRO ДЛЯ ВАШЕГО БИЗНЕСА



**ВАЖНА
ПРИБЫЛЬ**

Зарабатывайте на правильном позиционировании производимой мебели:

- Точность распила на автоматическом оборудовании – идеальная геометрия изделий
- Инновационное кромление PUR AIRTEC
- Автоматическая присадка под фурнитуру
- Комплекующие ведущих производителей

С Modern PRO вы можете позиционировать свои изделия в более высоком ценовом сегменте



**ВАЖНЫ
ИЗДЕРЖКИ**

Исключите издержки из своей прибыли:

- Простота сборки – нет ручной присадки
- Складские площади и коммунальные расходы – нет аренды площади под производство и склада готовой продукции
- ФОТ – нет необходимости расширять штат сотрудников

Все расходы и издержки мы берем на себя



**ВАЖНЫ
РИСКИ**

Производственные риски – теперь не ваша забота:

- Качественный распил и кромление – это гарантия отсутствия рекламаций со стороны потребителей
- Надежная упаковка деталей для бережной транспортировки
- Проверка выпуска готовой продукции ОТК

Все риски на Modern PRO. Вам остается только получать положительные отзывы о ваших изделиях



Комплекс услуг, предоставляемый ModernPRO:



РАСПИЛ

Услуга распила позволит Вам сократить собственные затраты и получить высококачественную продукцию в кратчайшие сроки. Распил осуществляется на автоматических станках с ЧПУ, специальные программы позволяют рассчитать параметры распила и определить наиболее выгодную схему распила.

Осуществляется распил плит различных толщин.



ПРИСАДКА

Для сборки мебели необходим специальный мебельный крепеж, такой, как стяжки, мебельные уголки, винты, эксцентрики, а также вспомогательная фурнитура — петли, направляющие, подъемные механизмы. В Modern Pro вы можете заказать услугу изготовления отверстий для крепежа. От качества и точности исполнения этого этапа во многом зависит внешний вид мебели и срок ее службы.



ИЗГОТОВЛЕНИЕ КРИВОЛИНЕЙНЫХ ДЕТАЛЕЙ

Для изготовления криволинейных деталей используется профессиональный фрезерный станок. Фрезеровка МДФ и ДСП является такой же важной частью готового изделия, как и его фактура или цвет. Фрезеровка материала — достаточно сложный процесс, в результате которого можно получить самые разные формы.



КРОМЛЕНИЕ

Кромление дает изделиям законченный вид, препятствует выделению различных веществ из плиты.

Кромление осуществляется на станках, оснащенных фуговально-фрезервальным агрегатом, который позволяет изготавливать детали высочайшего качества: полностью отсутствуют сколы на торцованных сторонах деталей на любых цветах. Обеспечивается минимальный клеевой шов одинакового размера по сторонам. В результате деталь обладает идеальным внешним видом.



EVA КРОМЛЕНИЕ

Кромление с использованием ПВА клея. Это самый простой и бюджетный способ, который используется на протяжении многих лет



PUR КРОМЛЕНИЕ

PUR клей – это кромление с использованием клея на основе полиуретана. Он обладает уникальными свойствами с точки зрения технологичности применения и высоких эксплуатационных свойств клеевого шва в готовом изделии



AIR Tec КРОМЛЕНИЕ

Специальная запатентованная технология безклевого кромления с использованием специальной кромки. Идеален для светлых фасадов.



ИДЕАЛЬНО ДЛЯ
ИЗГОТОВЛЕНИЯ ФАСАДОВ
МЕБЕЛИ ДЛЯ ВЛАЖНЫХ
ПОМЕЩЕНИЙ- КУХНЯ,
ВАННАЯ КОМНАТА
И Т.П.



1. Высокая прочность
Вы забудете о том, что кромка может отклеиваться или отсоединяться.



2. Полная влагостойкость
Стойкость к воде и пару - полностью исключают впитывание влаги через обработанные клеем участки.



3. Жаропрочность
Выдерживает температуру до +150°C (обычный до +60°C).



4. Морозоустойчивость
Устойчив к низким температурам до -30 °C (обычный до +5°C).



5. Превосходные эстетические качества
Толщина клеевого шва может достигать практически 0 в сравнении с обычным клеем.



● ПРОФИЛЬ АЛЮМИНИЕВЫЙ РОСЛА

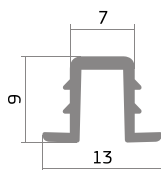
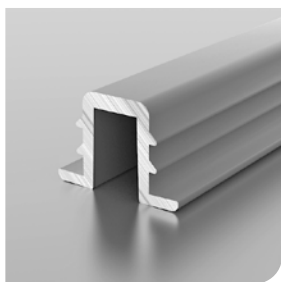

Профиль F 1-06

Артикул	Длина, м	Цвет
130011	3	Серебро матовое

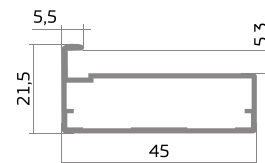
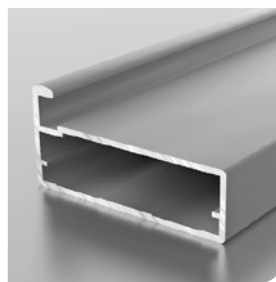

Профиль F 1-10

Артикул	Длина, м	Цвет
13481	3	Серебро матовое
130150	3	Черный матовый

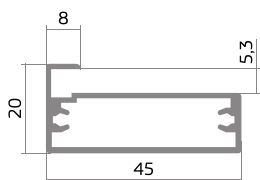
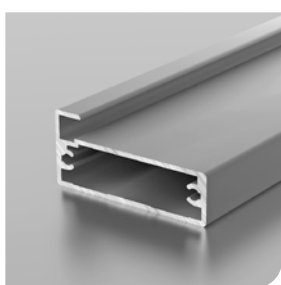

Профиль F 1-11

Артикул	Длина, м	Цвет
13482	3	Серебро матовое
130153	3	Черный матовый

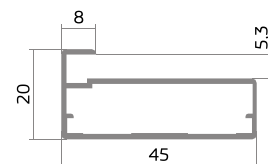
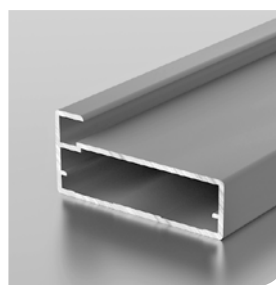

Профиль F 1-33

Артикул	Длина, м	Цвет
13999	3	Серебро матовое
130335	3	Черный матовый



Втулка для установки ручки в стекло C2-05

Артикул	Цвет
13615	Прозрачно-белый

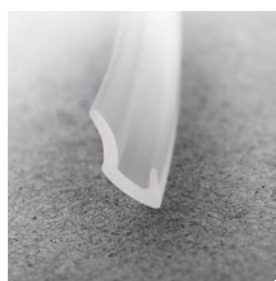

Уплотнитель F 2-03, мягкий

Артикул	Для профиля
13508	F1-08-14.17-19



Угловой соединитель F 3-02

Артикул	Примечание
13871	2 винта в комплекте



Угловой соединитель F 3-03

Артикул	Примечание
13501	2 винта в комплекте



Карандаш мебельный

артикул	цвет
30162	бук геплан
30138	бук светлый
30139	бук темный
30140	венге
30141	вишня Оксфорд
30142	груша
30159	дуб Атланта
30158	дуб молочный
30143	дуб седан
30144	махагон
30160	орех
30156	орех Италия
30157	орех миланский
30161	яблоня
30145	ольха
30167	дуб беленый



Маркер мебельный

арт.	цвет	объем
30093	белый вентиляционный	18 мл
30092	металлик вентиляционный	
30091	бук темный	3 мл
30063	венге	
30075	вишня	
30061	груша	
30076	дуб	
30060	наштан	
30059	махагон	
30090	ольха	
30077	орегон	
30074	орех	
30078	орех итальянский	
30062	темный орех	
30089	черный	
308208	ясень шимо светлый	



Жидкая кожа

артикул	цвет
30500	бежевый
30501	белый
30502	черный
30528	коричневый
30505	красный
30503	орех светлый
30525	светло-коричневый
30526	серый
30504	темно-коричневый
30527	темно-серый
306071	темно-зеленый
305293	темно-синий



Шпатлевка мебельная

артикул	цвет
30300	венге
30301	вишня
30302	ольха
30303	черный
30304	яблоня локарно
30305	клен ванкувер
308212	ясень шимо светлый
308211	орех канада 30мл
308210	белая 30мл

Мебельный штрих

артикул	цвет
30001	белый
30002	вишня светлая
30006	махагон
30007	ольха
30008	орех светлый
30011	бук светлый
30012	бук темный
30097	венге
30003	вишня темная
30004	груша
30005	дуб темный
30009	орех темный
30010	черный
30086	вишня
308207	ольха светлая
308206	дуб атланта
308205	каштан
308198	орех канада
30176	ясень шимо светлый
30130	темный серый
30098	лайм





ВОСК НАПОЛЬНЫЙ, МЯГКИЙ ВОСК



Воск напольный

артикул	цвет	
30506	белый	
30507	бук светлый	
30508	венге	
30515	вишня Оксфорд	
30513	дуб молочный	
30509	дуб темный	
30510	дуб ясный	
30516	клен Ванкувер	
30514	ольха	
30520	орех Италия	
30519	орех Канада	
30518	серый светлый	
30517	яблоня лонарно	
30512	ясень шимо светлый	
30511	ясень шимо темный	
308128	дуб атланта	

Мягкий воск

артикул	цвет	
30146	алюминий	
30015	белый	
30018	бук	
30066	бук натура	
30067	бук светлый	
30016	бук	
30017	бук темный	
30073	венге	
30019	вишня	
30013	вишня академия	
30020	вишня Оксфорд	
30021	вишня Пенсильвания	
30022	вишня Портофино	
30054	груша дикая	
30024	дуб темный	
30025	дуб	
30065	дуб Атланта	
30027	дуб Виндзор	
30079	дуб Кантори	
30028	дуб Лугано	
30147	дуб Ровере	
30095	дуб седан	
30148	дуб черный	
30026	дуб ясный	
30014	желтый	
30038	зеленый	
30081	клен Медисон	
30082	красный	
30179	рубин	
30080	кремовый	
30165	бежевый	
30031	махагон розовый	
30032	ольха	
30035	орех Италия	
30036	орех	
30052	орех Гварнери	
30068	орех Канада	
30094	орех миланский	
30037	орех Энко	
30163	салатовый	
30064	серый платина	
30149	серый светлый	
30057	синий лазурь	
30023	голубой	
30071	титан	
30150	черный	
30180	ясень шимо темный	
30034	ольха горная	



Мягкий воск

артикул	цвет	
308130	Графит	
308129	Антрацит	
308127	Дуб кремона Шампань	
308126	Туя темная	
308125	Орех донской	
308124	Зебрано negro	
305242	Ясень шимо светлый	
30182	Сосна медовая	
30181	Сосна	
30164	Дуб Беленый (молочны	
30070	Серый Темный	
30056	Серый	
30029	Дуб седан	
308131	Вишня	
30058	Ольха Темная	
30033	Ольха	
30030	Дуб темный	



Мебельный светильник Polus

артикул	цвет	рабочее напряжение, В	мощность, Вт	Размер, мм
166626	античная бронза	220	4	70
166627	золото	220	4	70
16977	никель матовый	220	4	70
166625	хром перл.	220	4	70
16952	хром матовый	220	4	70
16959	хром	220	4	70

4000К



Комплект светильников LED Tactilus (1 шт.) 3000К, накладной

Артикул	цвет	рабочее напряжение, В	мощность, Вт	размер, мм
16911	Серебристый	12	3	68

3000К



Мебельн. св-к LED Polo 220V

4Вт, 4000К, хром, 2835х24LED с линз., 330Лм, 220В, пластик, наб.0,2

артикул	цвет	рабочее напряжение, В	мощность, Вт	размер, мм
16841	хром	220	4	28х35х24

4000К



Мебельн. св-к LED Polus-K 220В

4Вт 4000К 70*70*16 160Лм пластик хром

артикул	цвет	рабочее напряжение, В	мощность, Вт	размер, мм
16923	пластик/хром	220	4	70х70х16

4000К



Комплект светильников LED 3xPalis-18,

12В, 1,3 Вт,4000К, серебро+БП 6Вт+разветвитель в коробке

Артикул	цвет	рабочее напряжение, В	мощность, Вт	размер, мм
169028	серебро	12	1,3	55х55х6

4000К

СИНИМ ЦВЕТОМ указаны заказные позиции



Светильник LED CENTALIUS накладной,

с датчиком движения, 0,8 Вт, 3000К, 50Лм, аккумулятор 1020 мА/ч, с магнитом

артикул	цвет	рабочее напряжение, В	мощность, Вт	размер, мм
16912	серебро	5	0,8	77х12

3000К



● СВЕТОДИОДНЫЕ СВЕТИЛЬНИКИ



Клипса 20771(3 LED)

DC12В/0,24Вт, 6400К белый, хром, провод 1,5м

артикул	цвет	рабочее напряжение, В	мощность, Вт	размер, мм
16411	хром	12	24	45x30x12



Светильник LED линейный Line 1E- 570,

с выкл., 4000К, 7Вт, 220В, 504-616Лм, 570x23x33мм шнур в ком-те

Артикул	Цветовая температура (К)	Рабочее напряжение, В	Мощность, Вт	Размер, мм
169061	4000К	220	4	305
169062			8	570
169063			12	870
169064			14	970
169065			16	1170



Светильник LED линейный Lania комплект + блок питания

артикул	цвет	рабочее напряжение, В	мощность, Вт	размер, мм	сенсорный выключатель
169047	4000К	12	6	320	есть
169048	4000К	12	10	520	есть
169049	4000К	12	15	1000	нет



● СВЕТОДИОДНЫЕ ЛЕНТЫ



Комплект: светодиодная лента +блок питания

артикул	свет	рабочее напряжение, В	номинальная мощность, Вт	защита
16525	белый холодн.	12	4,8 Вт/м	IP20
16526	белый	12	4,8 Вт/м	IP60

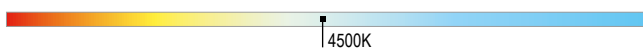

Светодиодная лента LED 2835 60LED/м 12В-4,8Вт/м

артикул	свет	рабочее напряжение, В	номинальная мощность, Вт	защита
166628	4000	12	4,8	IP20
162180	6000	12	4,8	IP20
16422	6000	12	4,8	IP65





Светодиодная лента LED 2835 120LED/м 12В-9,6Вт/м

артикул	свет	рабочее напряжение, В	номинальная мощность, Вт	защита
168542	4000K	9,6	12	IP20
167009	6500K	9,6	12	IP20
169748	6500K	9,6	12	IP65

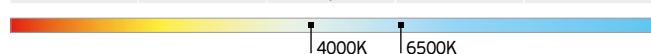

Светодиодная лента LED 5050 60LED/м 12В-14,4Вт/м

артикул	свет	рабочее напряжение, В	номинальная мощность, Вт	защита
163531	6500K	12	14,4	IP20
169750	3500K	12	14,4	IP20
16463	6500K	12	14,4	IP65



Светодиодная лента RGB 5050 300LED 12V 5м 14,5Вт IP20

артикул	свет	рабочее напряжение, В	номинальная мощность, Вт	защита
169751	RGB	12	14,5	IP20
16447	RGB	12	14,5	IP65

ПРОФИЛЬ ДЛЯ СВЕТОДИОДНЫХ ЛЕНТ



Профиль врез.алюм.K251-2AM д/LED лент
3528/5050 22*6*2000мм+PC матовый+заглушки

артикул	размер, мм	ширина ленты, мм	рассеиватель	цвет
16725	22x6x2000	до 10	матовый	серый
164383	22x6x2000	до 10	матовый	черный



Профиль накл.алюм.K262-2AM 3528/5050 16*6*2000мм
+PC мат.+заглушки+крепеж-4(лента <=10мм)

артикул	размер, мм	ширина ленты, мм	рассеиватель	цвет
16722	16x6x2000	до 10	матовый	серый
164382	16x6x2000	до 10	матовый	черный



● ПРОФИЛЬ ДЛЯ СВЕТОДИОДНЫХ ЛЕНТ

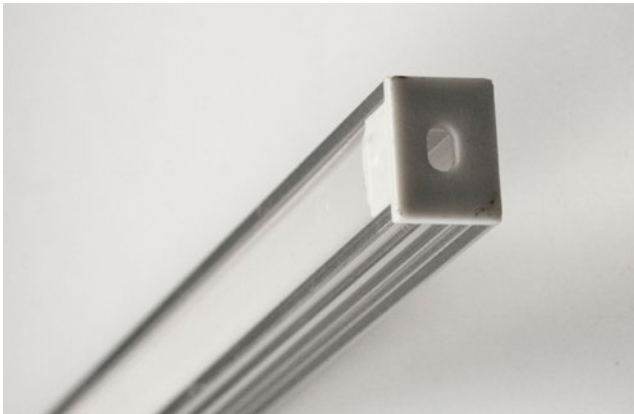

Профиль наклад.алюм.К261-2АМ д/LED лент 3528/5050
16*12*2000мм +РС матовый+заглушки+крепеж

артикул	размеры, мм	ширина ленты, мм	рассеиватель
16720	16x12x2000	до 10	матовый

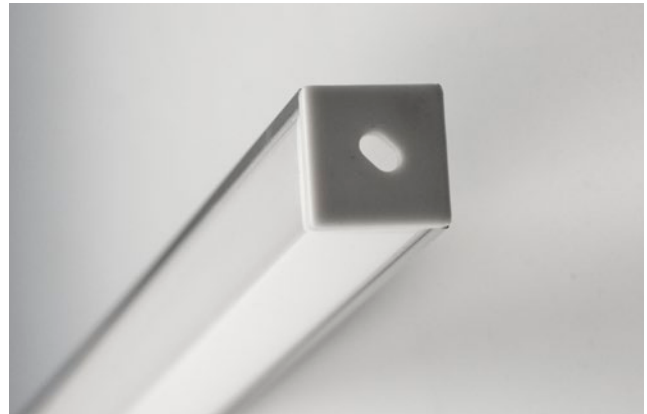

Профиль угл.алюм./квадр.сеч./К10300-2АМ 3528/5050
16*16*2000мм +РС матовый+загл.+крепеж

артикул	размеры, мм	ширина ленты, мм	рассеиватель
16724	16x16x2000	до 10	матовый квад.



Профиль угл.алюм.К10299-2АМ 3528/5050 16*16*2000мм
+РС матовый+заглушки+крепеж (лента10мм)

артикул	размеры, мм	ширина ленты, мм	рассеиватель
16723	16x16x2000	до 10	матов. полукруг.

● БЛОКИ ПИТАНИЯ ДЛЯ LED



Блок пит. для LED, DC 220/12В, 100Вт,
5А, IP20 корпус метал

артикул	напряжение, В	мощность, Вт
168166	220/12	100



Блок пит. для LED, DC 220/12В, 20Вт,
1,5А, IP67 corp. Пластиковый

артикул	напряжение, В	мощность, Вт
16425	220/12	20



Блок пит. для LED, DC 220/12В, 30Вт, 2,5А, IP66 corp. AL 200*30*20

артикул	напряжение, В	мощность, Вт
165646	220/12	30



Блок питания для LED, 12В, 0,4А, 5Вт, IP67, пластик (59x28x22), на выходе 4.3Вт

артикул	напряжение, В	мощность, Вт
16802	220/12	5



Блок пит. для LED, DC 220/12В, 60Вт, 5А, IP20 170x34x24 мм

артикул	напряжение, В	мощность, Вт
164398	220/12	60



Блок пит. для LED, DC 220/12В, 60Вт, IP20, для лайтбокса, в тонком алю. закрытом корпусе

артикул	напряжение, В	мощность, Вт
168171	220/12	60



Выключатель врезной D27
09.110.02.112

артикул	цвет
16168	белый
165504	серый



Выключатель врезной
09.106.04.011

артикул	цвет
16381	белый



● ПРОВОДА, ВЫКЛЮЧАТЕЛИ, РОЗЕТКИ

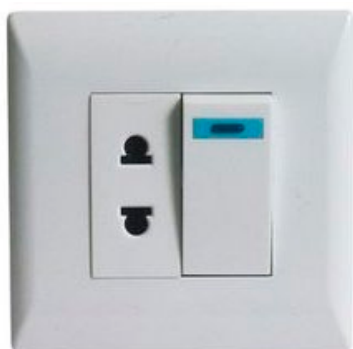

Розетка с выключателем 001
11.102.06.011 250В 6А, белая

артикул	цвет
16533	белый



Выключатель D66мм накладной,
250В, 2,5А, с пров. 0,2м

артикул	цвет
16565	белый
16566	серебристый/черный



Выключатель D66мм врезной,
250В, 2,5А отв.D54x13мм, с пров. 0,2м

артикул	цвет
16432	белый
16564	серебристый



Держатель накладной для РМ218,
D внеш./внутр: 15мм/10,5 мм, L83мм, белый

Артикул	цвет
16548	белый



Выключатели РМ 218 В и РМ 218 С,
220В/250W

артикул	тип выключателя
16370	PM218В, на открывание
97204	PM218С, на взмах
166777	Взмах/преграда

СИНИМ ЦВЕТОМ указаны заначные позиции



Провод питания для LED лент 8мм, В1
с коннектором, 2X22AWG

артикул	длина, см
96475	100
96948	20

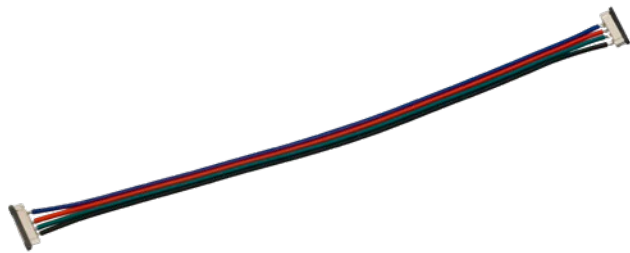

Провод питания для LED лент RGB 10мм, В4 с коннектором, L=100см, 4x22AWG

артикул	длина, см
169008	100



Сетевой провод - шлейф с коннекторами 3xFC2-F розетка (мама), 1,0м+1,0м+1,8м,220В,2х0

артикул	длина, м
169040	1,8

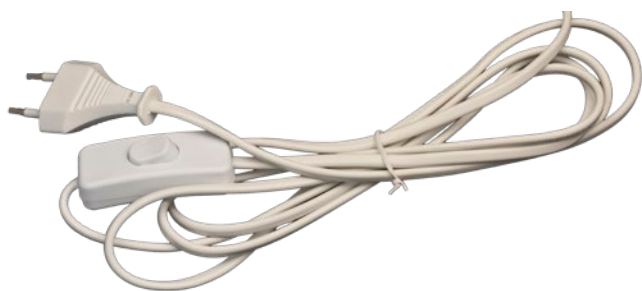

Сетевой провод 220В, 3,0м 2x0,5мм² с вилкой и выкл. 303 (1,0м от вилки), белый

артикул	длина, м
169045	3

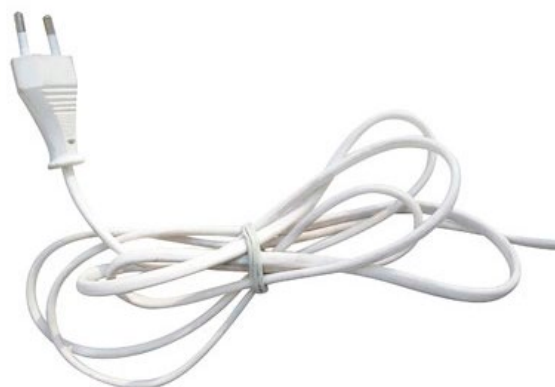

Шнур 3 м с вилкой и БЕЗ ВЫКЛ.мод.303 (Белый) SET

артикул	длина, м
16535	3



Соединитель клеммный К202, для 2-х проводов, быстросъемной, 0,75-2,5мм², 16А, 250В

артикул	Напряжение, В	кол-во проводов
169041	250	2
169042		3



Соединитель клеммный К202, для 2-х проводов, быстросъемной, 0,75-2,5мм², 16А, 250В

артикул	Напряжение, В	кол-во проводов
169043	250	5



Кабель питания для LED лент В1, 10мм (2 провода), L=20см

артикул	длина, м
16800	20



Кабель питания для LED лент В1, 8мм (2 провода), L=20см

артикул	длина, м
16519	20



Коннектор жесткий соединительный для LED лент 10мм, MONO 16PS ARL

артикул	ширина ленты, мм	длина, см
16530	10	20



Коннектор жесткий соединительный для LED лент 8 мм

артикул	ширина ленты, мм	длина, см
160906	8	20



Коннектор гибкий соединительный для LED лент 10мм, 50 см

артикул	ширина ленты, мм	длина, см
16801	10	50

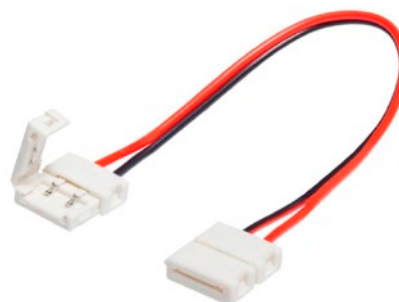

Коннектор гибкий соединительный для LED лент 8мм(два провода), 20 см

артикул	ширина ленты, мм	длина, см
167206	8	20



Блок розеток выдвижной вертикальный D=60мм
POP UP Contrast, 3 розетки EURO серый, 250В, макс.3.5кВт

артикул	цвет	опции
169051	серый	3 роз. + 2 USB
169055	черный	
10308	серый	3 роз. с вилкой
10309	черный	3 розетки



Удлинитель для офиса D=60мм
AE-BPW3S60-80 серый

артикул	цвет	провод
03269	серый	1,5м с вилкой



Блок розеток выдвижной горизонт, 2 розетки
EURO, 2 USBx2.1A, 250В, max 2700Вт, СЕРЫЙ

артикул	цвет	провод
169057	серый	2 м
169058	черный	с вилкой



Блок розеток выдвижной горизонт, 3 розетки
EURO, 250В, max 2700Вт, кабель

артикул	цвет	провод
169056	серебристый	2 м
169059	черный	с вилкой



Блок розеток угловой TRINGLE, 4 розетки
EURO, 250В, макс.3.5кВт, IP20,277x74x74мм, 1,8м кабель с вилкой

артикул	цвет	провод
10313	серебристый	1,8 м



СТОЛЕШНИЦЫ, ПЛАНКИ, ПРОФИЛЬ ДЛЯ СТЕНОВЫХ ПАНЕЛЕЙ

MOZERN
СТАИЛ

● ПЛАНКИ ДЛЯ СТОЛЕШНИЦЫ 38 ММ



Планка стыковочная U Н=40

артикул	вид	цвет
10016	стыковочная u-образная, щелевая	мат. хром
10070		черный
105180		белый



Планка стыковочная U ОТКРЫТАЯ Н=40

артикул	вид	цвет
10045	стыковочная u-образная, щелевая	мат. хром



Планка угловая U межсекционная Н=40

артикул	вид	цвет
10015	угловая u-образная	мат. хром
105182		белый
10071		черный



Планка торцевая U Н=40

артикул	вид	цвет
10019	торцевая u-образная, правая	мат.хром
10017	торцевая u-образная, левая	мат.хром
10021	торцевая u-образная, универсальная	мат. хром
105181		белый
10069		черный



Планка щелевая 38 мм, под
3D-кромку радиус R 2,5

артикул	вид	цвет
10020	стыковочная щелевая	мат. хром



Планка торцевая универсальная
38 мм, под 3D-кромку радиус R 2,5

артикул	вид	цвет
10022	торцевая универсал.	мат.хром

● ПЛАНКИ ДЛЯ СТОЛЕШНИЦЫ СКИФ 28 ММ (РАДИУС R 9)



Планка СКИФ 28мм стыковочная

артикул	вид	цвет
10010	стыковочная u-образная, т-образная	мат. хром



Планка СКИФ 28мм стыковочная

артикул	вид	цвет
10011	стыковочная u-образная, открытая	мат. хром



Планка СКИФ 28мм угловая
межсекционная

артикул	вид	цвет
10009	угловая u-образная, межсекционная	мат. хром



Планка СКИФ 28мм торцевая

артикул	вид	цвет
10013	торцевая u-образная универс	мат. хром



Планка СКИФ 28мм Торцевая ребро

Артикул	Вид	Цвет
10050	Торцевая U-образная РЕБРО правая	мат.хром
10014	Торцевая U-образная РЕБРО левая	мат. хром

СИНИМ шрифтом обозначены заказные позиции



ПЛАНКИ ДЛЯ СТОЛЕШНИЦЫ СОЮЗ (РАДИУС R3)



Планка СОЮЗ 28мм стыковочная

артикул	вид	цвет
10002	стыковочная I-образ, T-образ	мат. хром



Планка СОЮЗ 28мм торцевая

артикул	вид	цвет
10003	торцевая левая I-образная	мат. хром
10004	торцевая правая I-образная	мат. хром
10025	универсальная	мат. хром



Планка СОЮЗ 28мм угловая межсекционная

артикул	вид	цвет
10001	угловая межсекц. I-образная	мат. хром

ПРОФИЛЬ ДЛЯ СТЕНОВЫХ ПАНЕЛЕЙ

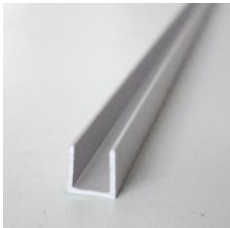

Профиль торцевой для стеновых панелей матовый

артикул	размер, мм	цвет
10028	600x4	мат.хром
10041	3000x4	мат.хром
108246	600x4	белый
108247	600x4	черный

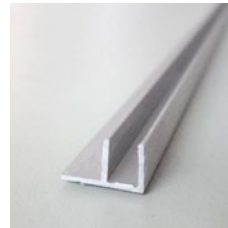

Профиль угловой для стеновых панелей матовый

артикул	размер, мм	цвет
10029	600x4	мат.хром
108248	600x4	белый
108249	600x4	черный

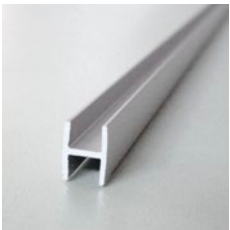

Профиль щелевой для стеновых панелей матовый

артикул	вид	цвет
10030	600x4	мат.хром
10042	3000x4	мат.хром
10062	600x10	мат.хром
108250	600x4	белый
108251	600x4	черный

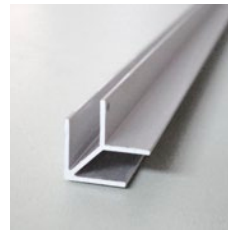

Профиль угловой универсальный для стеновых панелей матовый

артикул	размер, мм	цвет
10036	600x4	мат.хром
108260	600x4	черный
108259	600x4	белый

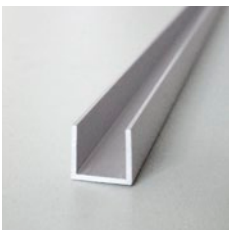

Профиль торцевой для стеновых панелей матовый

артикул	размер, мм	цвет
10031	600x6	мат.хром
10043	3000x6	мат.хром
10060	600x10	мат.хром
10123	3000x10	мат.хром
108253	600x6	белый
108254	600x6	черный

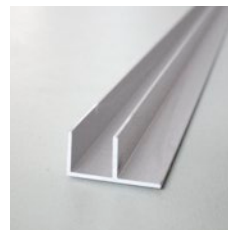

Профиль угловой для стеновых панелей матовый

артикул	размер, мм	цвет
10032	600x6	мат.хром
10061	600x10	мат.хром
108255	600x6	белый
108256	600x6	черный

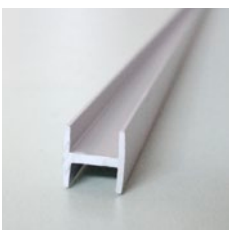

Профиль щелевой для стеновых панелей матовый

артикул	размер, мм	цвет
10033	600x6	мат.хром
10044	3000x6	мат.хром
108257	600x6	белый
108258	600x6	черный

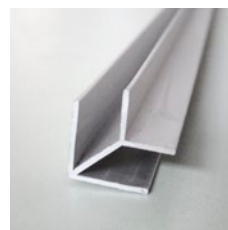

Профиль угловой универсальный для стеновых панелей матовый

артикул	размер, мм	цвет
10037	600x6	мат.хром
108262	600x6	черный
108261	600x6	белый

СТОЛЕШНИЦЫ СКИФ



Столешницы фабрики СКИФ являются идеальным решением как для кухни, так и для дизайна помещений. Столешницы выдерживают большую нагрузку, а декоративный пластик гигиеничен, легко очищается и является экологически чистым материалом.

МАТЕРИАЛ:

Рабочие плиты изготовлены на основе ДСП, покрытой слоистым пластиком ведущих российских и европейских компаний, который производится по технологии высокого давления. Плиты изготавливаются на автоматической линии горячего прессования итальянской фирмы ITALPRESSE с вакуумной загрузкой и выгрузкой.

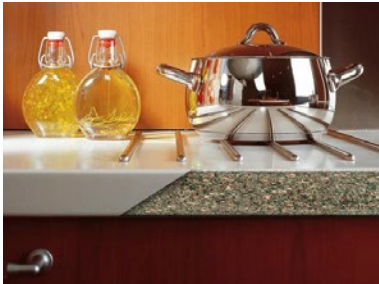

Для обработки открытых частей столешниц и их фронтальной части, фабрика СКИФ предлагает широкий выбор кромочного материала, который изготавливается из того же пластика, что и столешницы. Кромки используются для окантовки узких частей обработанных столешниц и предлагают таким образом законченное решение для любых интерьеров. Для обработки фронтальной части столешниц толщиной 60 мм используется кромка ПВХ европейского производства с имитацией пород дерева. Выбраны пять самых популярных цветов кромки, которые успешно сочетаются со всем многообразием декоров столешниц. Мебельные щиты и столешницы фабрики СКИФ совпадают по цветовой гамме, так как выполнены с использованием одного и того же пластика (более 100 расцветок). Все столешницы выпускаются только с завалом на 180°. Поверхность столешниц фабрики СКИФ характеризуется повышенной стойкостью при воздействии тепла, солнечных лучей, бытовой химии, ударов и стирания. Каждая столешница фабрики СКИФ может служить не менее 12 лет.

ВЛАГОСТОЙКОСТЬ:

Столешницы толщиной 38 мм и 60 мм произведены на основе ДСП повышенной влагостойкости.

Для защиты фронтальной части столешницы служит каплесборник, оптимальная форма которого наиболее эффективно защищает столешницу от попадания влаги. Широкая и плоская полоса каплесборника в сочетании с небольшой высотой хорошо собирает на себя стекающие капли воды. Столешницы с таким каплесборником просты в обработке, хранении и эксплуатации.

В складской программе компании Модерн Стайл в наличии имеются столешницы стандартной ширины 600 мм с односторонним завалом.

По запросу у менеджеров компании также доступны столешницы нестандартной ширины: 700, 800, 900 и 1200 мм, в том числе столешницы с завалом с обоих бортов (2R) и без завала (OR).

Отдельные декоры, отмеченные литерой "P" в артикуле, доступны на распил секциями по 1/2 длины полотна.

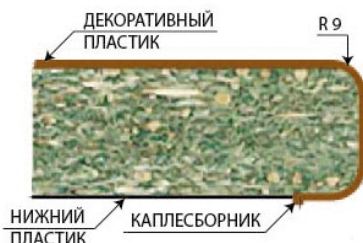

Толщина	26 мм	38 мм	60 мм
Основа	ДСП	ДСП повышенной влагостойкости	Облегченная ДСП повышенной влагостойкости
Радиус завала	R9		
Облицовка	Пластик HPL, CPL		
Длина	2440 мм, 3000 мм, 4200 мм		
Ширина	600 мм – 1200 мм		
Покрытие	Все декоры коллекции фабрики СКИФ		





МАКМАРТ

components and mechanisms for furniture industries

Компания МАКМАРТ представлет большой выбор мебельных столешниц производства Италии и России, различных габаритных размеров в богатой палитре декоров. Вы можете выбрать и купить качественные столешницы, стеновые панели и аксессуары к ним.

ВИДЫ СТОЛЕШНИЦ МАКМАРТ:

Столешницы R9

Это столешницы, облицованные пластиком методом постформинг, фасадная часть которых имеет 2 закругления радиусом 9 мм.

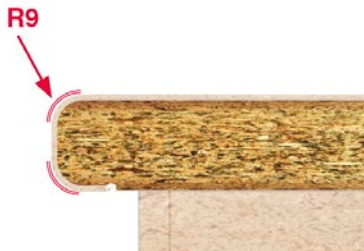

Столешницы R3

Это столешницы, облицованные пластиком методом постформинг, фасадная часть которых имеет 2 закругления радиусом 3 мм.



Столешницы с кромкой

Столешницы, фасадный край которых защищён кромкой в цвет основной мебельной плиты.



Столешницы **Макмарт** облицованы пластиками **HPL**. Это стильное современное решение, соответствующее мировым стандартам. Рабочие поверхности для кухни изготавливаются из влагостойкого ДСП, который облицован пластиком HPL (high pressure laminate – ламинат высокого давления). HPL – современный, очень прочный материал, стойкий к химическим и механическим повреждениям, воздействию влаги (не коробится) и света (не выцветает), прост в уходе, устойчив к истиранию, выдерживает t до 180°C .

В основе столешницы – влагостойкая древесно-стружечная плита (ДСП) класса эмиссии E1. Это означает, что материал практически не выделяет опасных формальдегидных смол и экологически безопасен: разрешён для применения в детской мебели. Толщина плиты – 38 мм. Это европейский стандарт, обеспечивающий необходимую прочность и надёжность плиты.

На основу промышленным способом наклеивается декоративный слой – бумажно-слоистый пластик HPL.

Столешницы МАКМАРТ изготовлены по технологии постформинга: лист пластика при высокой t° загибается вокруг переднего края плиты ДСП, образуя аккуратный край, без стыков и швов. Радиус закругления декоративного слоя составляет всего 3 мм (R3), что соответствует современным тенденциям в европейском дизайне.

Используется полиуретановый клей с высокой степенью адгезии (сцепления), стойкий к перепадам температуры и уровня влажности.

Обязательный элемент качественной столешницы – каплеотвод. Это защитная полиуретановая накладка, препятствующая проникновению капель воды под столешницу. Она располагается в месте стыка постформируемой части пластика и ДСП.

Задний торец ДСП обработан кромкой ПВХ.

Нижнюю часть плиты ДСП защищает балансирующая крафт-бумага.

В столешницах МАКМАРТ используются только пластики HPL (High Pressure Laminate – ламинат высокого давления), которые производятся способом прессования при больших температурах и под высоким давлением.

Материал приобретает важнейшие для мебели характеристики:

- высокая плотность $1,5 \text{ г/см}^3$,
- непористая структура,
- стойкость к механическим воздействиям,
- максимальная среди пластиков термостойкость,
- устойчивость к воздействию УФ-лучей,
- влагостойкость.

Специалисты МАКМАРТ отслеживают самые актуальные и модные европейские тенденции в мебельной индустрии. Именно поэтому вы можете быть уверены, что приобретаете качественное и стильное изделие. Использование столешниц МАКМАРТ позволит вам реализовать самые смелые интерьерные и проектные решения по очень привлекательной цене.

Если Вы затрудняетесь с выбором модели столешницы, которая подойдёт для вашей мебели, обратитесь за консультацией к менеджерам отдела продаж, воспользовавшись контактными телефонами

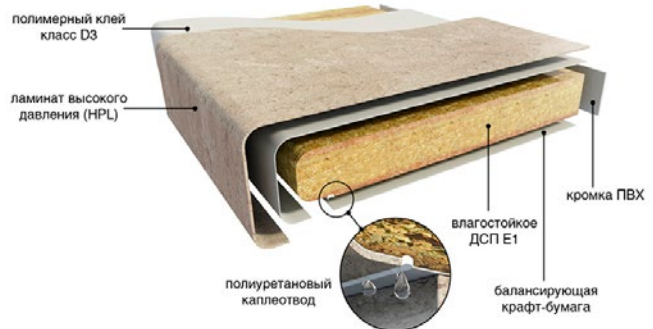

СТОЛЕШНИЦЫ EGGER



Столешницы компании ЭГГЕР становятся яркой изюминкой каждой кухни. Они отличаются простотой в уходе, прочностью, легко очищаются и позволяют создавать особенный интерьер.

Группа предприятий ЭГГЕР относится к ведущим производителям древесных материалов в Европе. Продукция изготавливается в Ст. Иоганне в Тироле (Австрия) и в Бискупце (Польша). Столешницы компании ЭГГЕР выступают в качестве основы для создания неповторимого и современного дизайна кухни. Чтобы Вы могли вдохновлять своих клиентов, опытная команда ЭГГЕР, в состав которой входят специалисты по декорам и продукции из разных стран, разработала линейку столешниц, которая включает в себя разнообразные варианты продукции, широкий выбор декоров, сочетающиеся с ними поверхности и полезные дополнительные материалы.

СТОЛЕШНИЦЫ ПОСТФОРМИНГ

Столешницы постформинг являются общепризнанным классическим решением. Они привлекают бесшовной облицовкой, при которой бумажно-слоистый пластик без стыков переходит с лицевой стороны по радиусу скругления ребер на нижнюю плась столешницы. На передний продольный край столешницы нанесена опорная кромка из тонкой ДСП для придания изделию высокой ударной прочности и абсолютно ровной поверхности.

ПРЕИМУЩЕСТВА

- Классический дизайн столешницы
- Большой выбор декоров
- Идеально подобранные структуры



Продукция	Формат
Столешница модель 300/3 постформирование с одной стороны	4100 × 600 × 38 мм
Столешница модель 300/3 постформирование с обеих сторон	4100 × 920 × 38 мм
Столешница Модель 300/3 постформирование с одной стороны	4100 × 1200 × 38 мм
Панель для кухонного фартука	4100 × 640 × 8 мм

Аксессуары	Формат
Бумажно-слоистый пластик	2000 – 5610 × 1310 × 0,6 мм
Бумажно-слоистый пластик	2800 × 1310 × 0,8 мм
Кромка АБС	43 × 1,5 мм; 25 пог.м
Пристеночный бортик	4100 × 25 × 25 мм
Металлические крепежные планки	600, 800, 900, 1000, 1200 мм
Герметик	серый, белый, черный, коричневый

СТОЛЕШНИЦЫ ФИЛВУД С КРОМКОЙ

Эта столешница приобретает естественный облик благодаря структуре, повторяющей рисунок декора. Передний продольный край закрывается идентичной по декору кромкой АБС толщиной 1,5 мм. Для соединения применяется термо- и влагостойкий клей на полиуретановой основе. Сочетающиеся торцевые кромки с поперечным древесным рисунком усиливают впечатление естественности декоров и создают общий облик, благодаря которому практически невозможно отличить столешницу Филвуд от цельной древесины. Таким образом Ваши клиенты получают столешницу высокого качества, выполненную в естественном дизайне.

ПРЕИМУЩЕСТВА

- Аутентичные древесные декоры благодаря структуре «Синхронные поры»
- Современный дизайн благодаря четким линиям

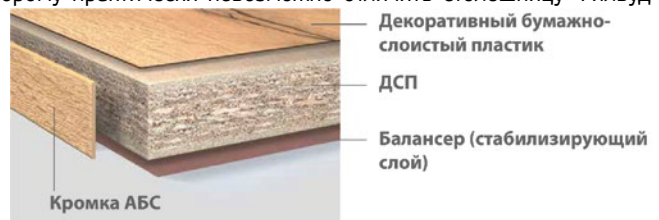

Продукция	Формат
Столешница Модель 100/1,5 с кромкой с одной стороны	4100 × 600 × 38 мм
Столешница Модель 100/1,5 с кромкой с обеих сторон	4100 × 920 × 38 мм
Столешница Модель 100/1,5 с кромкой с одной стороны	4100 × 1200 × 38 мм
Панель для кухонного фартука	4100 × 640 × 8 мм

Аксессуары	Формат
Бумажно-слоистый пластик	2790 × 2060 × 0,8 мм
Кромка АБС и торцевая кромка с поперечным древесным рисунком	43 × 1,5 мм; 25 пог.м
Пристеночный бортик	4100 × 25 × 25 мм
Металлические крепежные планки	600, 800, 900, 1000, 1200 мм
Герметик	серый, белый, черный, коричневый

СТОЛЕШНИЦЫ, ИЗГОТОВЛЕННЫЕ ИЗ КОМПАКТ-ПЛИТ

Предлагая влагостойкую, чрезвычайно прочную столешницу, Вы даете своим клиентам продукт, который будет доставлять им радость в течение долгого времени. По всем сторонам новой столешницы, изготовленной из компакт-плиты толщиной всего 12 мм, сверху и снизу по краю срезаются фаски размером 1 × 1 мм. Такое фрезерование, а также внутренний слой черного, белого и светло-серого цвета подчеркивают ее современный внешний вид.

ПРЕИМУЩЕСТВА

- Оптимально подходит для использования на кухне за счет термо- и влагостойкости
- Утонченный дизайн для современного внешнего вида
- Фаски по всем краям столешницы



Продукция	Формат
Столешница Модель 90/1 фаска по периметру столешницы сверху и снизу	4100 × 650 × 12 мм
Столешница Модель 90/1 фаска по периметру столешницы сверху и снизу	4100 × 920 × 12 мм
Панель для кухонных фартуков (комбинированная плита, облицованная ДБСП)	4100 × 640 × 8 мм

Аксессуары	Формат
Бумажно-слоистый пластик	2800 × 1310 × 0,8 мм
Соединительные стяжки для столешниц	толщиной 12 мм
Крепежный набор для установки мойки	1000 / 500 × 20 × 16 мм
Металлические крепежные планки	600, 800, 900, 1000, 1200 мм

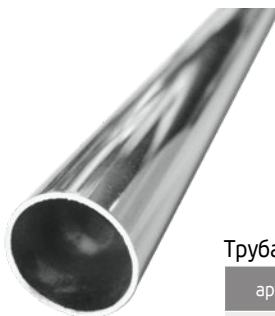

Труба d=25x3000, хром

артикул	толщина стенки, мм	торговая марка
152522	0,6	LS
15107	0,7	LS
15206	0,8	-
15998	1	FS



Держатель трубки d=25мм
металлический

артикул	примечание	торг. марка
15305	штампованный	FS
15110	силуминовый	-



Держатель трубки d=25 мм
металлический высокий

артикул	примечание
15995	силуминовый
15957	штампованный



Держатель трубки d=25мм металличе-
ский съемный

артикул	примечание
15115	держатель защелка

ТРУБА ОВАЛЬНАЯ



Труба овальная 30x15x3000

артикул	толщина стенки, мм	торговая марка
15129	0,7	LS



Опора для овальной штанги

артикул	примечание	торг. марка
15101	штампованный	LS



Опора для овальной штанги, большая

артикул	материал	цвет
15236	пластик	белый



Кронштейн для овальной штанги
сквозной

артикул	примечание	цвет
15790	регулируемый	хром



● ТРУБА БАРНАЯ



Труба барная, хром, FS

артикул	толщина стенки, мм	диаметр, мм	длина, мм
19099	0,8	50	3000



Фланец, крепление нижнее, хром, LS

артикул	диаметр, мм	примечание
19120	50	штамп.



Stärk

POWER OF TECHNOLOGY

ЕСТЕСТВЕННОСТЬ, КРАСОТА И ТЕХНОЛОГИЧНОСТЬ - главные приоритеты фасадов Stärk.

Благодаря совершенству новых производственных линий, мы создали качественный, технологичный продукт с учетом современных тенденций в дизайне. Фасадная линия включает в себя 8 коллекций, каждая из которых индивидуальна.

Фасады Stärk помогут создать неповторимое впечатление и станут достойным украшением любых интерьеров.



- Толщина кромки: 1мм
- Технология кромления: PUR
- Обратная сторона: в цвет фасада
- Толщина плиты: 18мм
- Материал основы: ДСП
- Материал верхнего слоя: ламинат



- Толщина кромки: 1мм
- Технология кромления: AIR/PUR
- Обратная сторона: в цвет фасада (матовая шагрень)
- Толщина плиты: 18мм
- Материал основы: МДФ
- Материал верхнего слоя: UV лак



- Толщина кромки: 1мм
- Технология кромления: PUR
- Обратная сторона: в цвет фасада (неструктурированная матовая)
- Толщина плиты: 18мм
- Материал основы: ДСП
- Материал верхнего слоя: TSS (термо-структурированная поверхность)









Alba

-  Толщина кромки: 1мм
-  Технология кромления: AIR/PUR
-  Обратная сторона фасада: белая матовая
-  Толщина плиты: 18мм
-  Материал основы: МДФ
-  Материал верхнего слоя: ПВХ пленка







Alba SupraMatt

-  Толщина кромки: 1мм
-  Технология кромления: PUR
-  Обратная сторона: в цвет фасада
-  Толщина плиты: 18мм
-  Материал основы: МДФ
-  Материал верхнего слоя: ПВХ пленка нового поколения







Soprano

-  Толщина кромки: 1мм
-  Технология кромления: AIR/PUR
-  Обратная сторона: в цвет фасада (компенсационный пластик матовый)
-  Толщина плиты: 19мм
-  Материал основы: МДФ
-  Материал верхнего слоя: акриловый пластик









Velluta

-  Толщина кромки: 1мм
-  Технология кромления: AIR
-  Обратная сторона: в цвет фасада (компенсационный пластик матовый)
-  Толщина плиты: 19мм
-  Материал основы: МДФ
-  Материал верхнего слоя: акриловый пластик



Forte

-  Толщина кромки: 1мм
-  Технология кромления: PUR
-  Обратная сторона: в цвет фасада
-  Толщина плиты: 18мм
-  Материал основы: ДСП
-  Материал верхнего слоя: TSS (термо-структурированная поверхность)



Цоколь 100, 150 мм



Универсальный угол 90 гр для цоколя
100, 150 мм



Торцевая заглушка



Универсальное закругление для цоко-
ля Н=100, 150 мм



Универсальный угол 135 гр для цоколя
100,150мм



Соединение для цоколя 100, 150 мм



Цоколь 100, 150 мм



Универсальный угол 90 гр для цоколя
100, 150 мм



Торцевая заглушка



Универсальное закругление для цоко-
ля Н=100, 150 мм



Универсальный угол 135 гр для цоколя
100,150мм



Соединение для цоколя 100, 150 мм

Цоколь в различных декорах можно купить со склада Модерн Стайл. Подробнее ассортимент уточняйте у менеджеров компании.



КОМПЛЕКТУЮЩИЕ ДЛЯ ШКАФОВ-КУПЕ CITY LINE

СЕРИЯ STANDART "С"

Базовая линейка. Эталон классического профиля, воплощение надежности и основа для разнообразных решений: в данной серии используются два декоративно-защитных способа покрытия.



Толщина профиля	1,2 мм
Максимальная высота двери	до 3,2 м
Максимальная ширина двери	до 1,5 м



Серебро матовое
арт.421704



Шампань матовая
арт.421727



Золото матовое
арт.421678

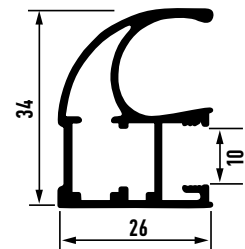

Серебро катодорез
арт.421758

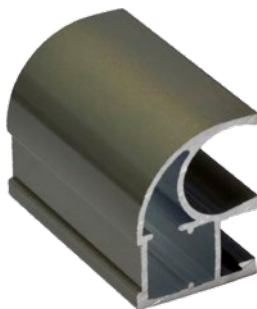

Шампань катодорез
арт.421767

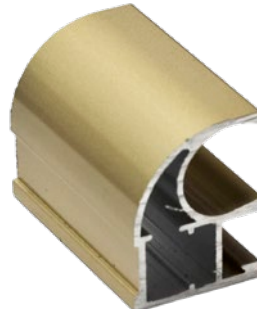

Золото катодорез
арт.421738

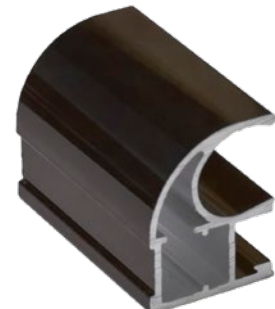

Нюняк катодорез
арт.421748



Графит браш
арт.420243



Графит матовый
арт.420241



Белый лак
арт.420247

●● СЕРИЯ STANDART "OPERA"

Профиль для шкафов-купе OPERA напоминает «крыши-паруса» Сиднейского оперного театра. Сиднейский оперный театр — одно из наиболее известных и легко узнаваемых зданий мира, являющееся символом крупнейшего города Австралии. В данной серии используется три вида декоративных покрытий.



Толщина профиля	1,2 мм
Максимальная высота двери	до 3,2 м
Максимальная ширина двери	до 1,5 м

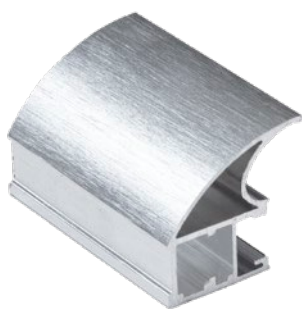

Серебро браш
арт.421793

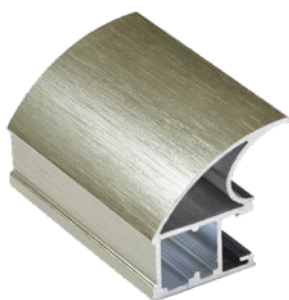

Шампань браш
арт.421802

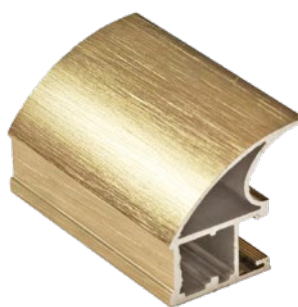

Золото браш
арт.421784

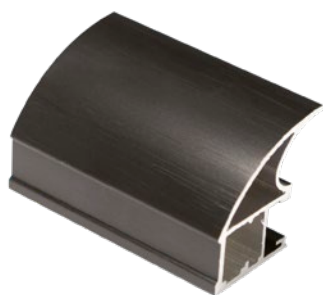
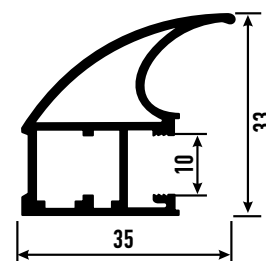

Черный браш
арт.422924

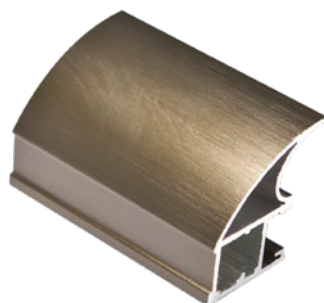

Бронза браш
арт.423229



Графит браш
арт.421776



Дуб дымчатый
арт.421834

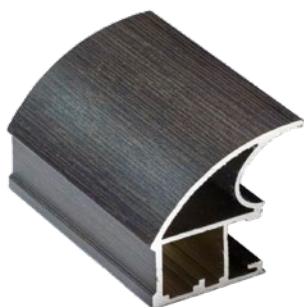

Венге матовый
арт.421827

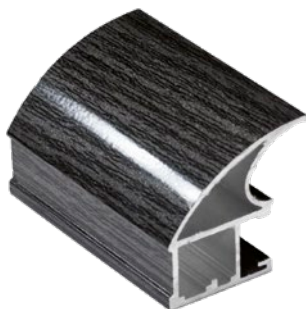

Графит венге
арт.421819

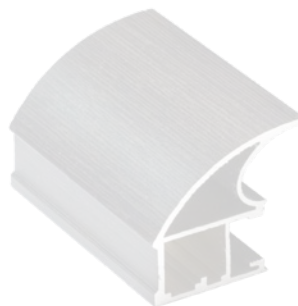

Серебро матовый
ожидается



КОМПЛЕКТУЮЩИЕ ДЛЯ ШКАФОВ-КУПЕ CITY LINE

●● СЕРИЯ «ECO»

Линейка ECO – применяется высококачественное сырье, и профиль проходит все этапы анодирования. Экономия достигается за счет толщины вертикального профиля-ручки – 1 мм.

В готовом изделии OPERA ECO не отличается от OPERA.



Толщина профиля	1 мм
Максимальная высота двери	до 2,5 м
Максимальная ширина двери	до 0,9 м



Серебро матовое
арт.422724 2,7м
арт.421643 4,8 м

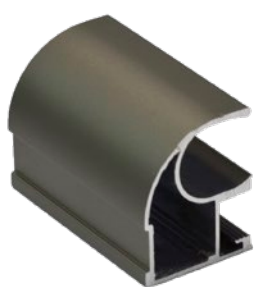

Шампань матовая
арт.421658 2,7м
арт.422721 4,8 м



Золото матовое
арт.421626 2,7м
арт.422722 4,8 м

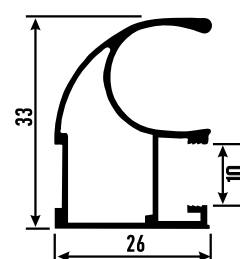

Белый матовый
арт.439723 2,7м
арт.437113 4,8 м



Черный матовый
арт.437121 2,7м
арт.437104 4,8 м



Розовый кварц матовый
арт.439711 2,7м

●● СЕРИЯ «RIO»

Специальная серия высококачественного профиля эконом-сегмента. Толщина вертикального профиля ручки - 0,9 мм.

Толщина профиля, мм	0,9 мм
Максимальная высота двери	до 2,5 м
Максимальная ширина двери	до 0,8 м

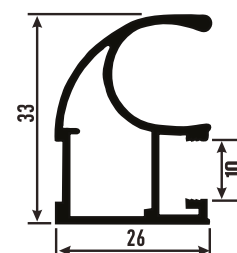

Серебро матовое
арт.422903 2,7м
арт.422904 4,8 м

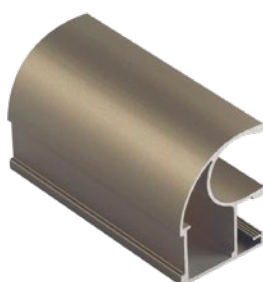

Шампань матовая
арт.422910 2,7м
арт.422911 4,8 м

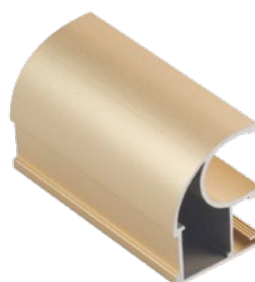

Золото матовое
арт.422917 2,7м
арт.422918 4,8 м



Коньяк матовый
арт.423167 2,7м
арт.423155 4,8 м

●● СЕРИЯ STANDART "OPERA"

Профиль для шкафов-купе OPERA напоминает «крыши-паруса» Сиднейского оперного театра. Сиднейский оперный театр — одно из наиболее известных и легко узнаваемых зданий мира, являющееся символом крупнейшего города Австралии. В данной серии используется три вида декоративных покрытий.



Толщина профиля, мм	1 мм
Максимальная высота двери	до 2,5 м
Максимальная ширина двери	до 0,9 м

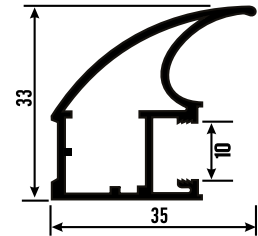

Серебро катафорез
арт.422787 2,7м
арт.422788 4,8 м



Золото катафорез
арт.422799 2,7м
арт.422800 4,8 м

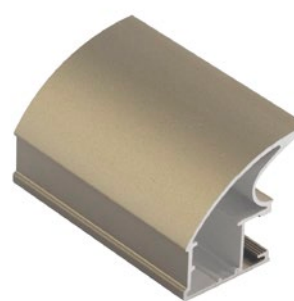

Шампань катафорез
арт.422801 2,7м
арт.422802 4,8 м

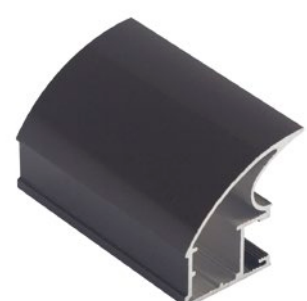

Коньяк катафорез
арт.422808 2,7м
арт.422809 4,8 м

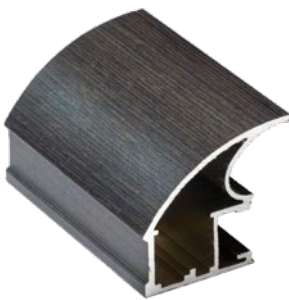

Венге матовый
арт.422867 2,7м
арт.422868 4,8 м



Дуб дымчатый
арт.422874 2,7м
арт.422875 4,8 м

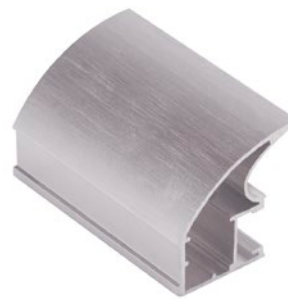

Серебро браш
арт.422896 2,7м
арт.422897 4,8 м



Золото браш
арт.422815 2,7м
арт.422816 4,8 м

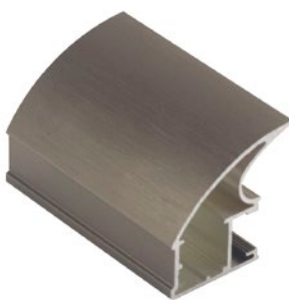

Шампань браш
арт.422822 2,7м
арт.422823 4,8 м



Розовое золото браш
арт.427436 2,7м
арт.3702 4,8 м

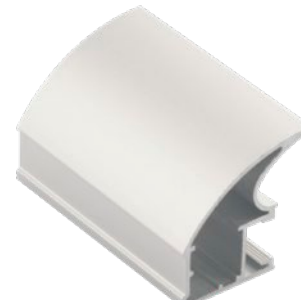

Белый лак
арт.422889 2,7м
арт.422890 4,8 м



КОМПЛЕКТУЮЩИЕ ДЛЯ ШКАФОВ-КУПЕ CITY LINE

● ● СЕРИЯ «TOWER»

Профиль строгой геометрической формы придает интерьеру современность и простоту. Оттенок металла, элегантный и глубокий цвет графит браш, бронза браш, черный и белый лак отлично сочетаются с разнообразными материалами в корпусной мебели, привлекают особое внимание и дают бесконечный простор для творчества.

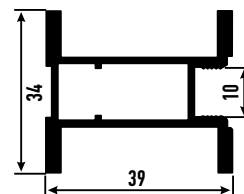

Толщина профиля	1,2 мм
Максимальная высота двери	до 3,2 м
Максимальная ширина двери	до 1,5 м



Серебро матовое
арт.421703



Графит браш
арт.421775



Бронза браш
арт.423856



Черный лак
арт.421856



Белый лак
арт.421848

● ● СЕРИЯ «STREET»

Минимализм — лаконичный и простой, точная геометрия и ясность композиции.

Толщина профиля	1,2 мм
Максимальная высота двери	до 3,2 м
Максимальная ширина двери	до 1,5 м

Паз под бесклеевой шпегель*

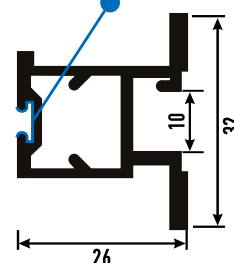

Белый лак
арт.422931



Черный браш
арт.422925

●● Серия «AVENUE»

Профиль AVENUE- вариативность и многообразие!
Благодаря специальному пазу под кромку можно превратить любой шкаф в произведение искусства.
Комплектуется профилем серии Standart.



Толщина профиля	1,2 мм
Максимальная высота двери	до 3,2 м
Максимальная ширина двери	до 1,5 м
Размер кромки для вставки	19x2 мм

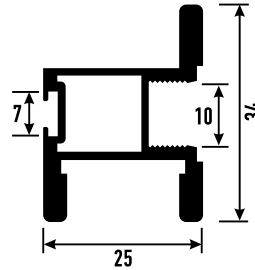

Белый лак
арт.439664



Черный лак
арт.439679



Серебро матовое
арт.439689



Графит матовый
арт.420241



Вставка кромки в паз

●● Серия «KYOTO»

Профиль KYOTO - деликатное, едва заметное обрамление. Тонкий, изысканный, почти прозрачный профиль подчеркнет красоту шкафа, сохраняя минимализм в интерьере.
Толщина профиля 1,8 мм гарантирует большую жесткость и возможность изготовить двери шириной до 1,5 м и высотой до 3,2 м. Выступающая часть лицевой поверхности всего 7 мм.

Толщина профиля, мм	1,2 мм
Максимальная высота двери	до 2,65 м
Максимальная ширина двери	до 1,5 м

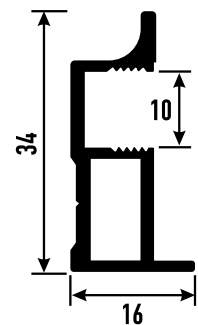

Серебро браш
арт.439695



Черный браш
арт.437119



КОМПЛЕКТУЮЩИЕ ДЛЯ ШКАФОВ-КУПЕ CITY LINE

СЕРИЯ «BRIDGE» NEW

Узкий профиль, изящное оформление дверей шкафов-купе. При эффекте «воздушности» профиль прочен и выдерживает все необходимые нагрузки. Все профили рамы двери имеютлицевую часть шириной 10 мм. Профиль создаёт ощущение лёгкости и невесомости дверей. Особенно хорошо смотрится в небольшом помещении, не создавая ощущения громоздкости конструкции.



Толщина профиля	1,2 мм
Максимальная высота двери	до 2,65 м
Максимальная ширина двери	до 1,5 м

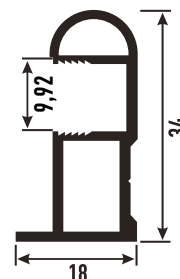

Графит браш
арт.423950



Серебро матовое
арт.423937



Коньяк катафорез
арт.423944



Черный матовый
арт.439735



Белый матовый
арт.439729



Шампань матовая
арт.427457

СЕРИЯ «QUADRO»

Профиль QUADRO идеально подойдет под современный стиль интерьера, где ценится простота линий, минимализм и единая выбранная цветовая гамма. Узкий профиль выступает лишь рамкой, не утяжеляя визуально двери шкафа-купе.

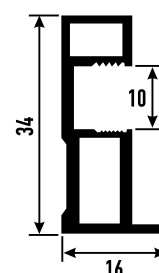

Серебро матовое
арт.003465



Профиль горизонтальный нижний



Профиль горизонтальный верхний



Поперечина средняя

КОМПЛЕКТУЮЩИЕ ЭЛЕМЕНТЫ

для серий: Standart C, Eco, Opera, Opera Eco, Street, Tower, Avenue



Направляющая верхняя
двухполосная

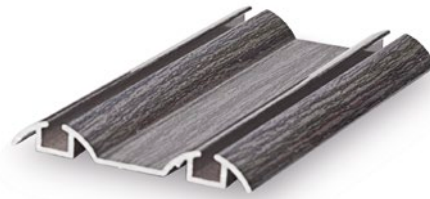
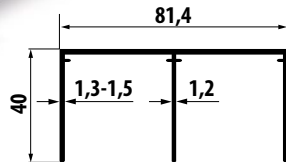

Направляющая нижняя
двухполосная

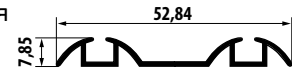

Профиль
горизонтальный нижний

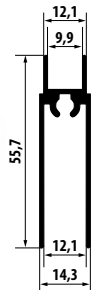

Профиль
горизонтальный
верхний

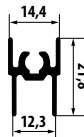

Поперечина средняя
п/саморез

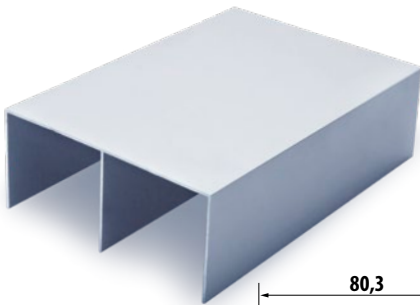
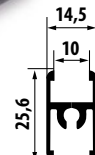

Направляющая верхняя
двухполосная ECO

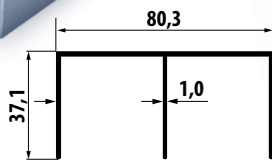

Направляющая нижняя
двухполосная ECO

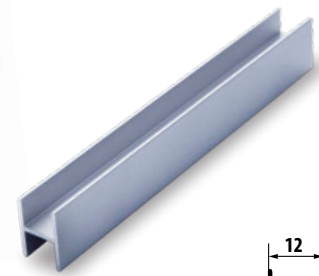
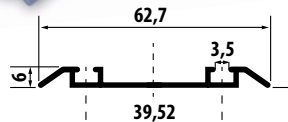

Поперечина средняя
б/самореза

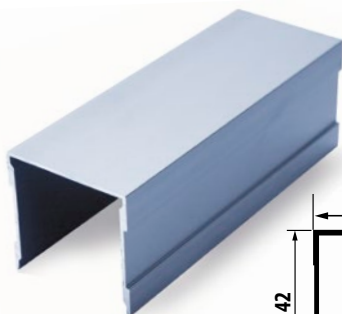
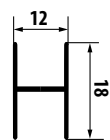

Направляющая верхняя
однopolосная

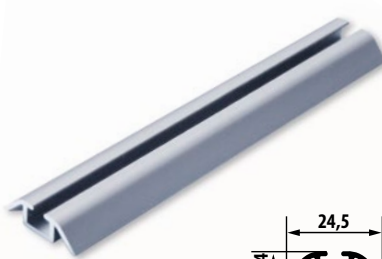
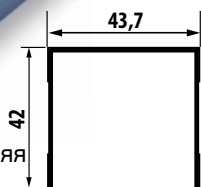

Направляющая нижняя
однopolосная

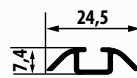

Направляющая для распашной
двери

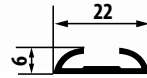

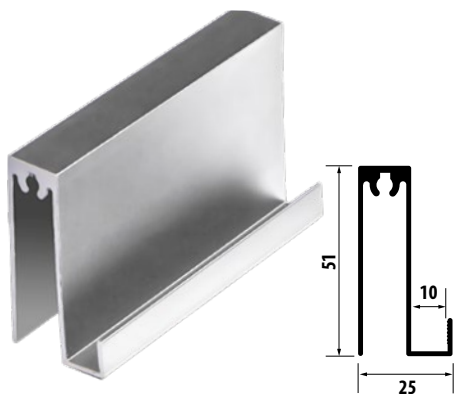
КОМПЛЕКТУЮЩИЕ ДЛЯ ШКАФОВ-КУПЕ CITY LINE
КОМПЛЕКТУЮЩИЕ ЭЛЕМЕНТЫ ДЛЯ СИСТЕМ BRIDGE NEW И KYOTO

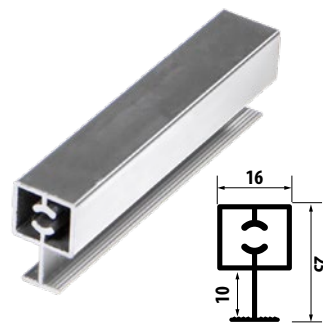
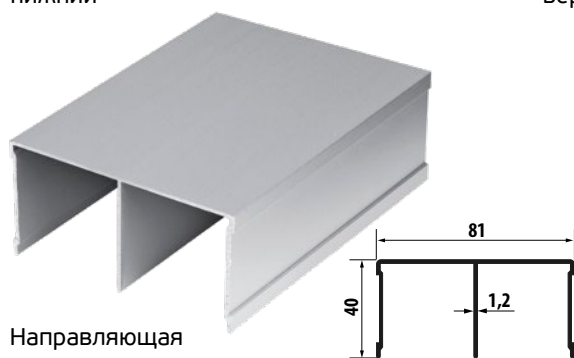
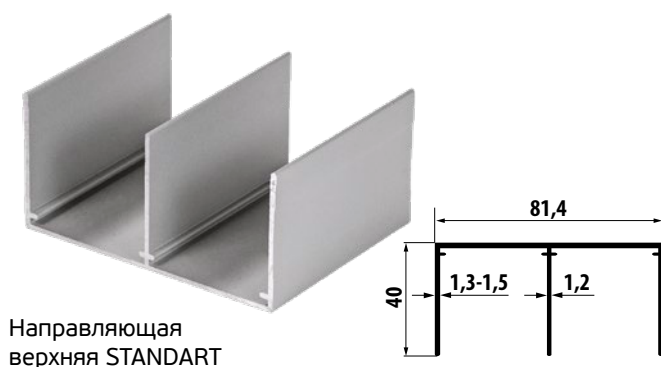
 Профиль горизонтальный
нижний

 Профиль горизонтальный
верхний

 Поперечина
средняя

 Направляющая
верхняя

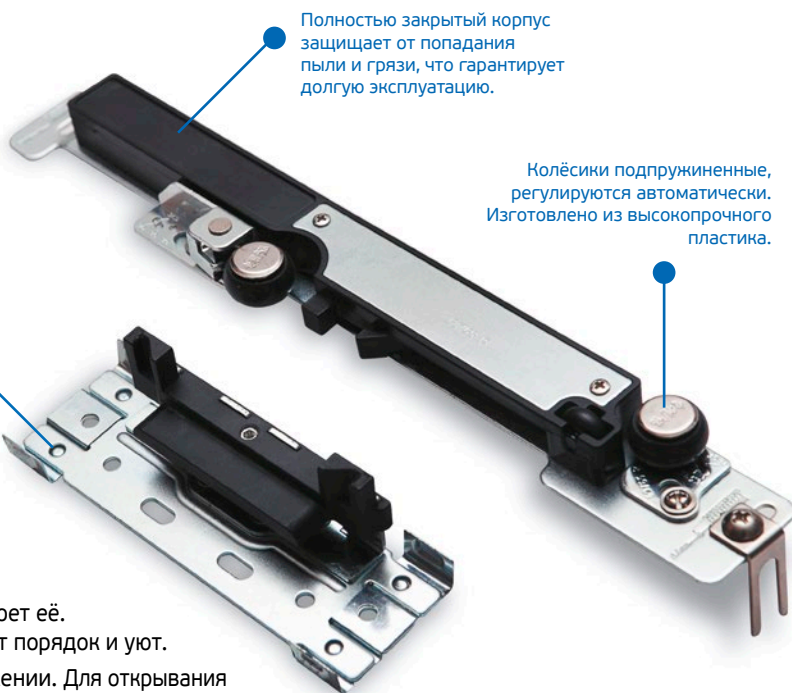
 Направляющая
верхняя STANDART

МЕХАНИЗМЫ ДЛЯ ДВЕРЕЙ-КУПЕ
Доводчик для дверей-купе

Артикул	Наименование	Упаковка, шт
400001	доводчик левый+правый	1

Универсальный триггер: позволяет использовать с треками шириной от 38 до 42 мм (подходит для любой системы). Регулируется снятием скобки и винтом по высоте. Простой монтаж — с помощью скобы легко позиционировать триггер.



- Плавно закрывает двери шкафа-купе. Достаточно толкнуть дверь, и доводчик мягко закроет её. Ваш шкаф всегда плотно закрыт и в квартире царит порядок и уют.
- Фиксирует двери в закрытом или открытом положении. Для открывания двери с установленным доводчиком необходимо приложить небольшое усилие, незаметное для взрослого человека, он надёжно фиксирует дверь в закрытом состоянии, не оставляя шансов открыть ее маленькому ребенку или кошке.
- Система Anti jumping компенсирует прыжки двери.
- Безопасность эксплуатации. Доводчик автоматически останавливает дверь за 10 см до стенки шкафа и медленно и плавно закрывает ее, гарантируя безопасность вам и вашим детям.

Рекомендуется для дверей более 500 мм по ширине и более 10 кг по весу.

●● МЕХАНИЗМЫ ДЛЯ ДВЕРЕЙ-КУПЕ



Артикул	Наименование
400002	комплект роликов для открытого профиля (2 шт. верх.+2 шт. нижн. + крепеж)
400005	комплект роликов для закрытого профиля (2 шт. верх.+2 шт. нижн. + крепеж)



Артикул	Наименование
400004	стопор нижний
400008	стопор нижний жесткий



Артикул	Наименование
400003	механизм для распашной двери



Артикул	Наименование
422284	Комплект роликов на одну дверь ЗАКРЫТЫЙ усиленный (2в+2н) (75 КГ)



Артикул	Наименование
009220	Ролики для профиля QUADRO CITY Line



Артикул	Наименование
423670	Комплект роликов для открытого профиля BRIDGE NEW (2шт верх+2шт нижн+крепеж)



Артикул	Наименование
437122	Ролики для открытого профиля KYOTO CITY Line



modern
СТАИЛ

modern
СТАИЛ

modern
СТАИЛ

modern
СТАИЛ

modern
СТАИЛ

modern
СТАИЛ



www.modern-st.ru